



**EIROS**<sup>®</sup>  
PREFABRICADOS DE HORMIGÓN

TARIFA DE PRECIOS

MARZO 2025

Productos y conceptos para  
una construcción eficiente y  
s o s t e n i b l e

Programa de producción

**Canaldrex**<sup>®</sup>  
canales de drenaje superficial

**Murfor**<sup>®</sup>

**Terramuro**<sup>®</sup>

 **Arliblock**<sup>®</sup>  
AFILAMIENTO NATURAL

 **bkf2000**<sup>®</sup>  
MOBILIARIO URBANO  
DISEÑO EN HORMIGÓN

# TARIFA DE PRECIOS 2025



PREFABRICADOS EIROS,S.L.

Fábrica de Meira.  
C/Julio Cachafeiro, 21  
27240 Meira - Lugo

Fábrica do Poligono.  
C/ Rego de San Vicente, s.n.  
27240 Meira - Lugo



Lunes a Viernes: de 9:00 a 13:00  
15:00 a 19:00



Tel : 982 330163



eiros@eios.es

[www.eiros.es](http://www.eiros.es)

## Calidad certificada



Fabricamos bajo un sistema de calidad ISO 9001 certificado por Applus. Nº EC5805/10  
Nuestros productos disponen de marcado CE y están adaptados a las normas europeas.



Asociada a Andede.

Fabricante distribuidor.



## Ecología y sostenibilidad



Utilizamos en nuestra fabricación productos que sean respetuosos con el medio ambiente, biodegradables y lo menos contaminantes posibles, Nuestras resinas de acabado madera son en base agua.



Pavimentos descontaminantes captadores de Co2 y Nox ambiental.



Pavimentos verdes



TEXTURA



Control production

# índice 2025

## EDIFICACIÓN

- 05 bloque normal serie 40
- 05 bloque normal serie 50
- 06 bloque de muro armado
- 06 bloques de columna
- 07 hidrobloc - bloque antihumedad
- 08 arliblock - bloque ligero y aislante
- 08 bloques macizos
- 17 pescabloc
- 17 postes de cierre
- 17 marcos de fincas y parcelas
- 09 bloque liso cara vista
- 10 pilares liso cara vista
- 10 Cornisa orxas
- 10 plaqueta L
- 11 bloque split cara vista
- 12 pilares split cara vista
- 12 cubrepilares split
- 13 macizos split
- 13 p.r.s.plaqueta remate split
- 14 bloque cara vista rudolf
- 15 bloque cara vista punta diamante
- 16 terramuro
- 16 castata flor
- 18 blokazo 80
- 18 barrera New Jersey
- 19 cubrepilares y remates
- 20 cubremuros de doble pendiente
- 20 cubremuros plano
- 21 valla prefabricada
- 21 poste intermedio
- 21 postes especiales
- 21 columnas especiales
- 22 placas para valla prefabricada

## SANEAMIENTOS

- 24 tuberías de hormigón
- 24 tubo liso machiembreado
- 24 aros de pozo
- 25 conos de registro
- 25 tapas de pozo
- 26 canaletas
- 26 bajantes
- 26 patés para pozos
- 27 canaldrex
- 28 tubo caz
- 28 embocaduras
- 29 arquetas de hormigón
- 30 arqueta troncocónica
- 30 arqueta imbornal
- 30 arqueta eléctrica
- 31 arqueta telecom
- 32 tapas de arquetas
- 32 tapas especiales a medida
- 33 tapas teleco homologadas

## URBANISMO

- 37 bordillos monocapa
- 37 rigolas bicapa
- 38 bordillos bicapa
- 38 bordillos de jardín
- 38 bordillos de calzada
- 39 baldosa hidráulica 30 x 30
- 40 baldosa hidráulica 60 x 40
- 40 baldosa granallada
- 41 adoquines bicapa
- 42 adoquin envejecido
- 43 adoquin ecológico
- 43 losa de cespèd
- 44 losa bicapa sin bisel
- 45 losa XL
- 45 losa parquet
- 45 traviesas de hormigón
- 46 paso japones
- 46 alcorques de hormigón
- 47 mobiliario urbano bkf 2000

## PRODUCTOS DE COLOCACIÓN

- 49 hidrófugo líquido para morteros
- 49 mortero para colocación de bloques
- 49 colorante para hormigón y mortero
- 50 armaduras murfor
- 51 anclajes y fijaciones
- 52 anclajes y fijaciones
- 53 resinas de acabado color madera
- 53 hidrófugo de superficie
- 53 antigrafiti
  
- 54 Cálculo de Vallas prefabricadas
- 55 Condiciones generales de venta
- 56 Notas

# EDIFICACIÓN



bloques y piezas para muros y tabiques



## SERIE 40



Bloque normal 12 x 40



bloque normal 15 x 40



bloque normal 20 x 40

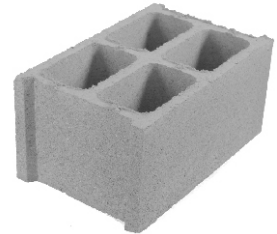

bloque normal 25 x 40 (2 camaras)

código	Medidas modulares	Medidas reales ancho alto largo	Peso kg. unidad	Peso kg. palet	Unidades M2	Unidades palet	Precio €
0103	12 x 20 x 40	12 x 19 x 39	11	1.100	12.5	100	0.72
0104	15 x 20 x 40	14 x 19 x 39	12.5	1.125	12.5	90	0.85
0105	20 x 20 x 40	19 x 19 x 39	16.5	990	12.5	60	1.07
0106	25 x 20 x 40	24.5 x 19.5 x 39	19	950	12.5	50	1.50

Producto de stockaje normal. consulte disponibilidad de producto antes de cargar.

Bloque normal fabricado según norma UNE 771-3  
Apto para revestir.  
Resistencia a compresión media de 6 N/mm<sup>2</sup>  
Palets de 105 x 105 flejados con 5 filas de altura

## SERIE 50



Bloque normal 9 x 50



bloque normal 12 x 50



Bloque normal 15 x 50



Bloque normal 15 x 50 (2C)



Bloque normal 20 x 50 (2C)

código	Medidas modulares	Medidas reales ancho alto largo	Peso kg. unidad	Peso kg. palet	Unidades M2	Unidades palet	Precio €
0107	9 x 20 x 50	8.8 x 19.5 x 49	10.5	1.155	10	110	0.67
0108	12 x 20 x 50	11.8 x 19.8 x 49	12.5	1.000	10	80	0.76
0109	15 x 20 x 50 / 1C	14.8 x 19.5 x 49	14	980	10	70	0.88
0110	15 x 20 x 50 / 2C	14.8 x 19.5 x 49	16.5	1.155	10	70	0.95
0111	20 x 20 x 50 / 2C	19.8 x 19.5 x 49	20	1.000	10	50	1.16

Producto de stockaje normal. consulte disponibilidad de producto antes de cargar.

# BLOQUE DE MURO ARMADO

## SERIE 50



### Observaciones

Bloque fabricado con hormigón normal. Esta pieza está diseñada para ir armada horizontal y verticalmente, rellenándose posteriormente con hormigón. La función del bloque es de encofrado perdido e impide que se mueva el armado en el proceso de llenado. Consumo medio de hormigón por metro cuadrado de muro de 165 litros.

código	Medidas modulares	Medidas reales ancho alto largo	Peso kg. unidad	Peso kg. palet	Unidades M2	Unidades palet	Precio €
0113	25 x 20 x 50	24.5 x 19.5 x 49	23.30	950	10	40	1.47

Bloque fabricado con hormigón normal según norma UNE 771-3  
Apto para revestir.  
Resistencia a compresión media de 6 N/mm<sup>2</sup>

# BLOQUES DE COLUMNA



Columna 20 x 20



columna 25 x 25



columna 30 x 30

código	Medidas reales ancho alto largo	Medidas inferiores huevo	Peso kg. unidad	Peso kg. palet	Unidades M.L.			Precio €
						105	120	
0120	20 X 20 X 20	13 x 13	9	1.335	5		150	1,05
0125	25 X 25 X 20	15 x 15	16	1.280	5	80		1.16
0130	30 X 30 X 20	22 x 22	20	1.200	5		60	1.31

Producto de stockaje normal. consulte disponibilidad de producto antes de cargar.

Fabricados con hormigón normal. Apto para revestir.

Esta pieza está diseñada para rellenarla posteriormente con hormigón armado.  
Consumo medio de hormigón por metro lineal de columna :

Columna de 20 x 20 : 17 litros x M.L.  
Columna de 25 x 25 : 23 litros x M.L.  
Columna de 30 x 30 : 48 litros x M.L.

Se recomienda un armado de varillas corrugadas con estribos a medida .

## Bloque antihumedad multicámara.



Hidrobloc 12 x 50- 2 cámaras



hidrobloc 15 x 50 - 2 cámaras



hidrobloc 20 x 50 - 3 cámaras



Dintel hidrobloc 15 x 50



Dintel hidrobloc 20 x 50

código	Medidas modulares	Medidas reales ancho alto largo	Peso kg. unidad	Peso kg. palet	Unidades M2	Unidades palet	Precio €
0304	12 x 20 x 50	11.8 x 19.5 x 49	18.5	1.480	10	80	1,10
0305	15 x 20 x 50	14.8 x 19.5 x 49	18	1.260	10	70	1,24
0306	20 x 20 x 50	19.5 x 19.5 x 49	21.5	1.075	10	50	1,47
0310	Dintel 15 x 20 x 50	14.5 x 19.5 x 49	21.5	1.505	2 m.l.	70	2,00
0311	Dintel 20 x 20 x 50	19.5 x 19.5 x 49	24.5	1.225	2 m.l.	50	2.21

Consulte disponibilidad de producto antes de cargar.

En esta serie de bloques todas las piezas están tratadas con aditivo hidrófugo.

### Observaciones

Los bloques hidrobloc están tratados con aditivo hidrofugo especial, y para conseguir que todo el aparejo quede en las mismas condiciones es imprescindible impermeabilizar y llaguear todas las juntas convenientemente. Disponemos del producto adecuado para realizar esta operación, consulte la pagina 49 de productos para colocación.

# ARLIBLOCK bloque ligero y aislante



Arliblock® es la marca registrada, que distingue a los bloques prefabricados de hormigón, ligeros y aislantes, en los que se han sustituido los áridos naturales por áridos ligeros de arcilla expandida Arlita®Leca®.



Arliblock multicámara 12 x 50



Arliblock Acústico 17 x 30

código	Tipo	Medidas cm. ancho x alto x largo	Peso kg. unidad	Peso kg. palet	Unidades M2	Ud. Palet 105 / 120	Precio €
0203	Multicámara 12	12 x 20 x 50	13.5	1.300	10	96	1.16
0204	Acústico 17	17 x 20 x 30	16.5	1.590	16.6	96	1.52

Consulte disponibilidad de producto antes de cargar.

No se admite devolución de producto.

## BLOQUES MACIZOS

### SERIE 40



Macizo 4 Macizo 9



Macizo 12



Macizo 15



Macizo 20



Macizo 30 x 40

código	Medidas modulares	Medidas reales ancho x alto x largo	Peso kg. unidad	Peso kg. palet	Unidades M2	Unidades palet 120	Precio €
135051	04 x 20 x 40	04 x 19 x 39	6.5	1.550	12.5	240	0.74
139051	09 x 20 x 40	09 x 19 x 39	14	2.100	12.5	150	1.42
139151	12 x 20 x 40	11 x 19 x 39	17	1.630	12.5	96	1.62
131401	15 x 20 x 40	14 x 19 x 39	22	1.232	12.5	56	2.00
131901	20 x 20 x 40	19 x 19 x 39	29.5	1.328	12.5	45	3.05
132901	30 x 20 x 40	29 x 19 x 39	42.5		12.5		5.88

#### Observaciones

Fabricación por pedido. Consulte disponibilidad de producto antes de cargar. Producto paletizado. No se admite devolución de producto.

Bloque macizo de hormigón de aridos densos fabricados según norma UNE 771-3  
Apto para revestir.  
Resistencia a compresión media de 10 N/mm2



## Observaciones

Toda la serie se fabrica siempre con hidrófugo.  
 Familia resistente normalizada R10  
 Se fabrica en color :  
 GRIS  
 BLANCO  
 CREMA.  
 Colores especiales bajo pedido  
 Bajo norma UNE EN 771-3

### 12

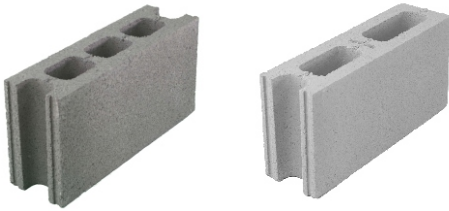

Bloque liso 12 x 40

bloque cara lisa partible

### 15

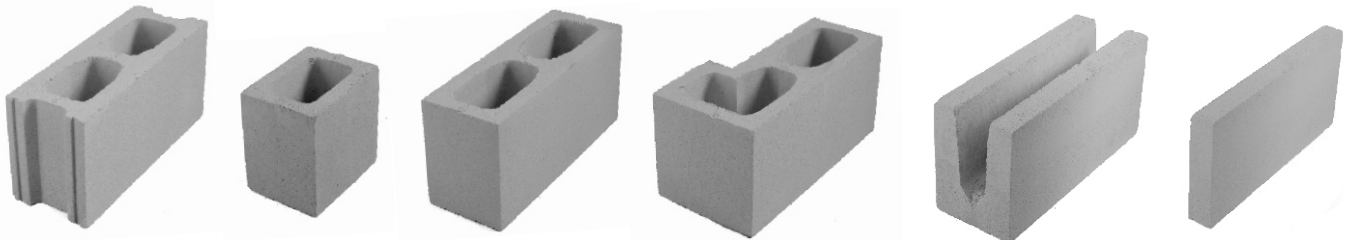

Bloque liso 15 x 40

Medio

Caras lisas

Esquina

Dintel

Plaqueta

### 20

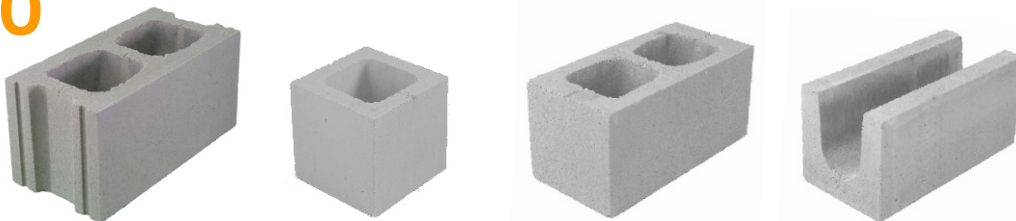

Bloque liso 20 x 40

Medio

Caras lisas

Dintel

Producto	Medidas modulares	Peso kg. unidad	Peso kg. palet	Unidad M2	Ud. Palet 105 / 120		GRIS €	BLANCO €	COLOR €
Bloque	12 x 20 x 40	11.5	1.500	12.5	-	130	1.00	1.39	1.47
	15 x 20 x 40	13.5	1.480	12.5	-	110	1.21	1.58	1.62
	20 x 20 x 40	17	1.280	12.5	-	75	1.47	1.96	2.02
Medio	15 x 20 x 20	6.5	1.365	25	-	220	0.81	1.13	1.07
	20 x 20 x 20	8	1.200	25	-	-	1.05	1.32	1.40
Esquina	15 x 20 x 40	14	1.260	5	-	85	2.15	2.52	2.63
Caras Lisas	15 x 20 x 40	13	1.430	5	-	110	1.94	2.36	2.47
	20 x 20 x 40	17	1.280	5	-	75	2.21	2.63	2.69
Dintel	15 x 20 x 40	17	1.870	2.5	-	110	2.10	2.52	2.39
	20 x 20 x 40	20	1.500	2.5	-	75	2.26	2.68	2.73
Plaqueta	5 x 20 x 40	6.5	1.560	12.5	240	-	0.74	0.92	1.00

Consulte disponibilidad de producto antes de cargar.  
 Las medidas modulares incluyen un centimetro para la junta de mortero.  
 En esta serie de bloques todas las piezas están tratadas con aditivo hidrófugo.

## BLOQUE LISO CARA VISTA

Piezas especiales para columnas y pilares.

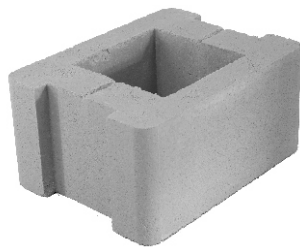

Pilar liso de encaje 30 x 40

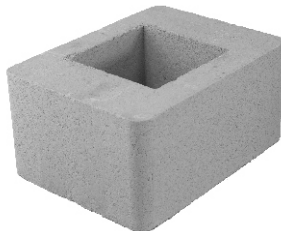

Pilar liso 2CL 30 x 40

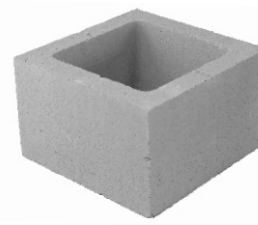

Pilar liso 30 x 30

producto	Medidas modulares	Peso kg. unidad	Peso kg. palet	Unidad M.L.	Ud. Palet	GRIS €	BLANCO €	COLOR €
Pilar Liso Encaje	30 x 20 x 40	28.5	1.290	5	45	3.74	4.27	4.43
Pilar Liso 2 C.L.	30 x 20 x 40	31	1.400	5	45	3.89	4.43	4.52
Pilar Liso 30	30 x 30 x 20	18.5	1.330	5	72	3.05	3.05	3.15

Consulte disponibilidad de producto antes de cargar.  
 No se admite devolución de material sobrante de obra.

## CORNISA ORXAS

producto	Medidas modulares	Peso kg. unidad	Unidad M.L.	GRIS €	BLANCO €	COLOR €
Cornisa Orxas	20 x 20 x 30	10.5	5	4.73	4.94	4.99



### Observaciones

Fabricación bajo pedido.  
 Consulte disponibilidad de producto antes de cargar.

## PLAQUETA L - PELDAÑO

producto	Medidas modulares	Peso kg. unidad	Unidad M.L.	GRIS €	BLANCO €	COLOR €
Plaquetal	20 x 20 x 40	14	5	4.24	4.39	4.52
Peldaño	20 x 15 x 30	31	5	4.88	5.04	5.15

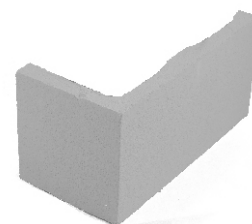

Fabricación bajo pedido.  
 Producto fabricado por corte de sierra.  
 Consulte disponibilidad de producto antes de cargar.



Bloque Split 20 X 40



Medio dos caras vistas



Caras lisas



Dintel



Esquina Split 15 x 40



Plaqueta split



Plaqueta L



Dintel terminal, dos caras vistas.

producto	Medidas modulares	Peso kg. unidad	Peso kg. palet	Unidad M2	Ud. Palet 105 / 120	GRANITO €	BLANCO €	COLOR €	
Bloque	15 x 20 x 40	14.5	1.090	12.5	-	75	1.79	1.84	1.89
	20 x 20 x 40	17.5	1.320	12.5	-	75	2.05	2.15	2.21
Medio	15 x 20 x 20	7	1.470	25	-	210	1.26	1.42	1.47
	20 x 20 x 20	10	1.500	25	-	150	1.42	1.58	1.51
Esquina	15 x 20 x 40	15	1.050	5	-	70	2.94	3.05	3.10
	20 x 20 x 40	16	1.120		-	70	2.94	3.05	3.10
Caras lisas	15 x 20 x 40	14	1.540	5	-	110	2.15	2.26	2.31
	20 x 20 x 40	20	1.500	5	-	75	2.31	2.42	2.47
Dintel	15 x 20 x 40	15	1.650	2.5	-	110	2.47	2.57	2.63
	20 x 20 x 40	19	1.425	2.5	-	75	2.52	2.63	2.68
Plaqueta	5 x 20 x 40	8.5	1.190	12.5	-	140	1.37	1.42	1.52
Plaqueta L	5 x 20 x 40	8.8	-	5 m.l.	-	-	2.84	4.19	4.31
Dintel Terminal	20 x 20 x 20	6.5	-	12.5	-	-	4.10	3.94	4.10

Las medidas modulares incluyen un centímetro para la junta de mortero.  
 Consulte disponibilidad de producto antes de cargar.  
 Colores especiales bajo pedido  
 Bajo norma UNE EN 771-3  
 Un producto Columbia.

## Observaciones

Toda la serie se fabrica siempre con hidrófugo.  
 Familia resistente normalizada R10  
 Se fabrica en colores :  
 GRANITO  
 PEDREGAL  
 BLANCO  
 CREMA.  
 MARRON

## BLOQUE SPLIT

Piezas especiales para columnas y pilares.



Pilar split cuatro caras 30 x 30



Pilar split de encaje 30 x 40



Pilar split dos caras lisas 30 x 40



Pilar split esquina 30 x 35

### Observaciones

Consulte disponibilidad de producto antes de cargar.

Producto paletizado en palet de 105 x 105.

No se admite devolución de producto.

producto	Medidas modulares	Peso kg. unidad	Peso kg. palet	Unidad M.L.	Ud. Palet	GRANITO €	BLANCO €	COLOR €
Pilar 4 caras split	30 x 30 x 20	21	950	5	45	5.46	5.57	5.62
Pilar split 2 C L	30 x 40 x 20	29	1.310	5	45	4.20	4.36	4.41
Pilar split esquina	30 x 35 x 20	25	1.130	5	45	5.46	5.57	5.35

### Observaciones

El pilar split de encaje solo es válido para bloque de 15. hueco del pilar de 19 x 19 cm. Estas piezas están diseñadas para ser rellanadas posteriormente con hormigón armado.

## CUBREPILARES SPLIT

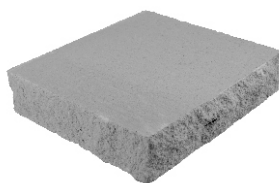

Cubrepilar split cuatro caras 40 x 40

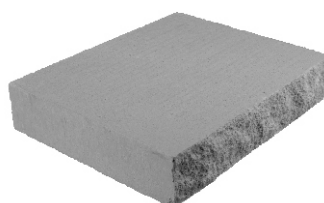

Cubrepilar split una cara 40 x 50

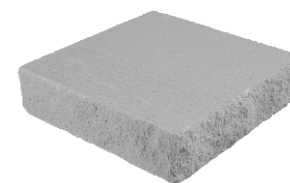

Cubrepilar split esquina 40 x 45

producto	Medidas modulares	Peso kg. unidad	Peso kg. palet	Unidad M.L.	Ud. Palet	GRANITO €	BLANCO €	COLOR €
Cubrepilar split 4 caras	40 x 40 x 10	36	600	-	16	31.50	34.65	35.70
Cubrepilar split	40 x 50 x 10	40	650	-	16	26.25	26.25	27.30
Cubrepilar split esquina	40 x 45 x 10	38	620	-	16	29.40	32.55	33.60

### Observaciones

Fabricación por pedido.

Consulte disponibilidad de producto antes de cargar.

No se admite devolución de producto.

## MACIZOS SPLIT



Macizo split



Esquina macizo split



Medio macizo split



Plaqueta macizo split

producto	Medidas modulares	Peso kg. unidad	Peso kg. palet	Unidad M2	Ud. Palet	GRANITO €	BLANCO €	COLOR €
Macizo 40	10 x 10 x 40	7.5	1800	25	240	1.21	1.31	1.37
Medio	10 x 10 x 20	3.3	1650	50	500	0.84	0.95	1.00
Esquina	10 x 10 x 30	6	1980	10	330	1.37	1.47	1.52
Plaqueta	5 x 10 x 40	4	-	25	-	0.84	0.95	1.00

Bloque cara vista hidrofugado.  
Apto para revestir.  
Palets de 105 x 105 flejados.

### Observaciones

Fabricación por pedido.

Consulte disponibilidad de producto antes de cargar.

No se admite devolución de producto.

## P.R.S. Plaqueta Remate Split



P.R.S. 20 x 20 x 5



P.R.S. 20 x 20 x 10



P.R.S. 15 X 40 X 10

P.R.S. 15 X 40 X 5

producto	Medidas modulares	Peso kg. unidad	Peso kg. palet	Unidad M.L.	Ud. Palet	GRANITO €	BLANCO €	COLOR €
PRS	20 x 20 x 5	3	-	5	-	1.00	1.10	1.21
PRS	20 x 20 x 9	7	-	5	-	1.47	1.52	1.58
PRS	15 x 40 x 5	5	-	2.5	-	1.37	1.47	1.63
PRS	15 x 40 x 9	9	-	2.5	-	2.42	2.52	2.63
PRS	27 x 20 x 5	4	-	5	-	1.37	1.47	1.63
PRS	27 x 20 x 9					2.26	2.42	2.47

Bloque cara vista hidrofugado.  
Apto para revestir.  
Resistencia a compresión media de 6 N/mm<sup>2</sup>  
Palets de 105 x 105 flejados.

## R8

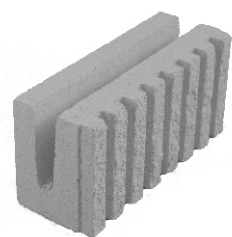

Dintel

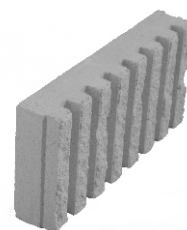

Plaqueta



Bloque R8 15 x 40



Medio



Esquina



Caras lisas

producto	Medidas modulares	Peso kg. unidad	Peso kg. palet	Unidad M2	Ud. Palet	GRANITO €	BLANCO €	COLOR €
Bloque	15 x 20 x 40	14	1.540	12.5	110	2.10	2.26	2.31
Medio	15 x 20 x 20	7	-	25	-	1.47	1.58	1.63
Esquina	15 x 20 x 40	16	1.160	5	72	3.26	3.41	3.47
Caras Lisas	15 x 20 x 40	14	1.540	12.5	110	2.31	2.47	2.52
Dintel	15 x 20 x 40	16	1.760	2.5	110	3.26	3.41	3.47
Plaqueta	5 x 20 x 40	8	-	12.5	-	1.68	1.79	1.84

### Observaciones



Fabricación bajo pedido. Consulte plazos de entrega.  
 Consulte disponibilidad de producto antes de cargar.  
 No se admite devolución de material.

## R4



Esquina



Plaqueta



Bloque R4 15 x 40



Medio



Caras lisas



Dintel

# BLOQUE CARA VISTA PUNTA DE DIAMANTE



Bloque P.D. 20 X 40

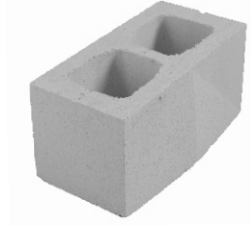

Caras lisas

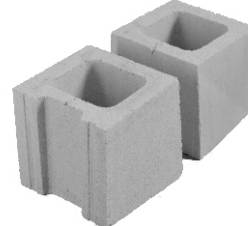

medios

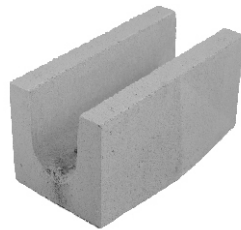

dintel

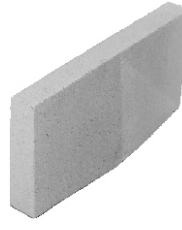

Plaqueta

producto	Medidas modulares	Peso kg. unidad	Peso kg. palet	Unidad M2	Ud. Palet 105 / 120	GRIS €	BLANCO €	COLOR €	
Bloque	15 x 20 x 40	13.5	1.480	12.5	-	110	1.58	1.73	1.79
	20 x 20 x 40	17	-	12.5	-	75	1.84	2.00	2.05
Medio	15 x 20 x 20	6	1.280	25	-	150	1.10	1.31	1.37
	20 x 20 x 20	8	1.220	25	150	-	1.26	1.47	1.52
Caras lisas	15 x 20 x 40	13	1.420	5	-	110	2.21	2.42	2.47
	20 x 20 x 40	17	1.250	5	-	75	2.47	2.63	2.68
Dintel	15 x 20 x 40	17	1.860	2.5	-	110	2.21	2.42	2.47
	20 x 20 x 40	20	1.460	2.5	-	75	2.47	2.63	2.68
Plaqueta	5 x 20 x 40	6.5	1.580	12.5	240	-	1.21	1.42	1.47

Fabricación bajo pedido. Consulte plazos de entrega  
 Las medidas modulares incluyen un centímetro para la junta de mortero.  
 Consulte disponibilidad de producto antes de cargar.  
 No se admite devolución de material.

## Observaciones

Colores de producción :  
 GRIS  
 BLANCO  
 CREMA



## TERRAMURO

Bloque para muros de contención.

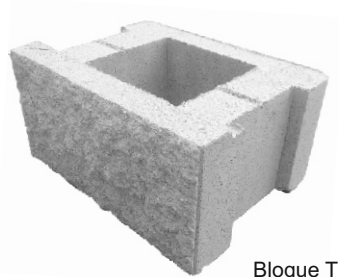

Bloque TERRAMURO

producto	Medidas modulares	Peso kg. unidad	Peso kg. palet	Unidad M2	Unidad palet	GRIS €	COLORES TIERRA €	BLANCO €
Terramuro 3.40	30 x 18.5 x 40	29	1.305	13.86	45	4.10	4.52	4.31

Se fabrica con hormigón hidrófugo.  
Bloque de hormigón para colocación en seco, formando muro de contención.  
Solicite manual de colocación.  
Se puede fabricar en todos los colores de la serie cara vista.  
Terramuro es una marca registrada de Prefabricados Eiros, S.L.

### Productos complementarios

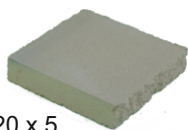

P.R.S 20 x 20 x 5

TERRAMURO EN DISPOSICION ABIERTA , VEGETALIZABLE.

Para la ejecución de muros de contención vegetalizados con el bloque Terramuro, se necesita de una P.R.S de 20 x 20 x 5 (pag.14) para situar en la base del hueco del bloque, con el fin de contener la tierra vegetal de relleno, una unidad de plaqueta por cada bloque.

## CASCATA FLOR

Bloque jardinera para muros de contención.



Módulo Cascata

### Observaciones

Fabricación por pedido.

Consulte disponibilidad de producto antes de cargar.

Producto paletizado en palet a fondo perdido de 100 x 100

No se admite devolución de producto.

producto	Medidas modulares	Peso kg. unidad	Peso kg. palet	Unidad M2	Unidad palet	GRIS €	ROJO €	BLANCO €
Cascada Flor	50 x 30 x 45	50	600	6.50	12	7.25	7.61	

Formación en seco de muro jardinera de altura variable.





Pescabloc 20 x 50

## Observaciones

Producto de stockaje normal. consulte disponibilidad de producto antes de cargar.

código	Tipo	Medidas cm. ancho x alto x largo	Peso kg. unidad	Peso kg. palet	Unidades palet	Precio €
0114	Pescabloc	20 x 20 x 50	44	1.760	40	3.68

Bloque normal fabricados según norma UNE 41.166.89  
Resistencia a compresión media de 6 N/mm<sup>2</sup>  
Palets de 105 x 105 flejados.

# POSTES DE CIERRE

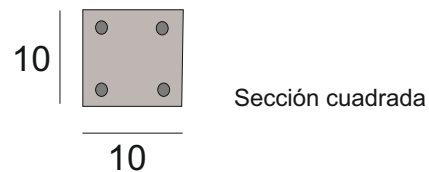
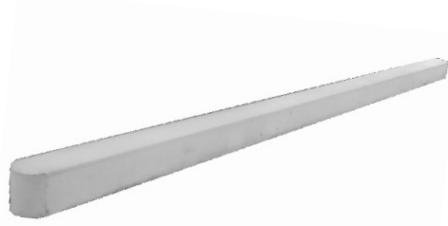

código	Altura poste	Sección	Peso kg. unidad	Peso kg. palet	Ud. Palet	Precio €
2070206	150	10 x 10	32	865	27	12.60
2070207	200	10 x 10	43	1.160	27	16.80
2070208	250	10 x 10	53	1.430	27	21.00

## Observaciones

Fabricación por pedido.  
Consulte disponibilidad de producto antes de cargar.  
Producto paletizado en palet de 105 x 105.  
No se admite devolución de producto.

Fabricados con hormigón armado HA 30  
Tres caras vistas lisas sin poros.  
Sin agujeros pasantes, sección maciza.  
Producto en palet de 105 x 105.

# MARCOS Demarcación de fincas y parcelas.

código	Altura poste	Sección	Peso kg.	Peso kg. palet	Ud. Palet	Precio €
2070205	100	10 x 10	25	-	-	8.40
2070209	100	15 x 15	46	-	-	16.80

Fabricados con hormigón armado HA 30



Marco 10 x 10 x 100



Marco HA 16 x 16 x 100

## BLOKAZO 80

Bloque de hormigón en masa, para muros de contención.

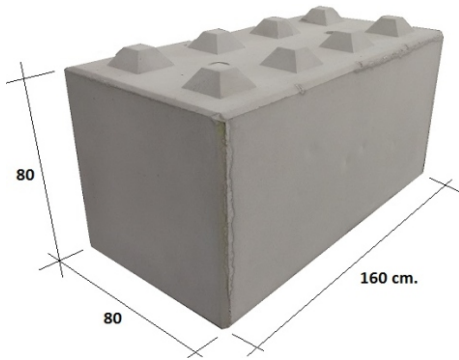

Blokazo 80 pieza entera

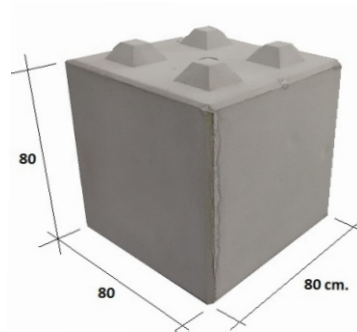

Blokazo 80 media pieza

producto	Medidas Base x altura	Largo	Peso Kg. unidad	Unidades M2	GRIS €	BLANCO €
Blokazo	80 x 80	160	2.380	0.78	168	-
Medio	80 x 80	80	1.190	1.56	94.50	-

Se fabrican con uno o dos casquillos roscados para manipularlos con un cancamo roscado extraíble, también se pueden manipular con pinzas especiales de colocación. Consultenos.

2.2 TON



### Observaciones

Fabricación bajo pedido.

Se pueden fabricar con hormigón blanco o en color.

Se pueden fabricar con la cara vista texturizada.

Consulte disponibilidad de producto antes de cargar.

No se admite devolución de producto.

## BARRERA SEPARADORA NEW JERSEY

Barrera de hormigón armado para vías y carreteras.  
Simétricas y asimétricas

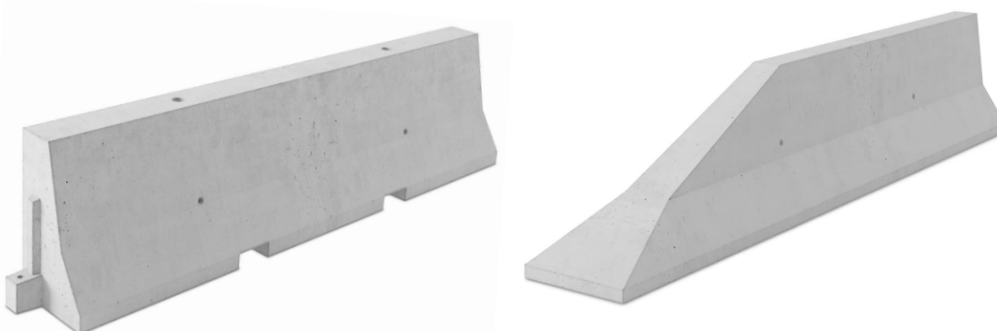

SE FABRICAN EN LARGO DE 2 METROS  
4 METROS  
6 METROS

SE FABRICAN SIMÉTRICAS Y ASIMÉTRICAS, CON PIEZA ESPECIAL DE TERMINACIÓN.

MANIPULACIÓN MEDIANTE CARRETILLA ELEVADORA O GRUA.

CONSULTE PESOS Y PRECIOS SEGÚN NECESIDAD.



2.5 TON



### Observaciones

Fabricación bajo pedido.

Consulte disponibilidad de producto antes de cargar.

No se admite devolución de producto.

Se puede manipular con carretilla elevadora o grúa.

## CUBREPILARES Y REMATES



Cubrepilar plano 40 x 50



Cubrepilar plano 40 x 40



Cubrepilar plano 25 x 25

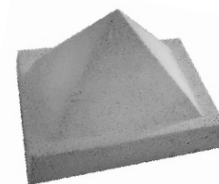

Cubrepilar piramidal 28 x 28

producto	Medidas modulares	Peso kg. unidad	Peso kg. palet	Unidad palet	GRIS €	BLANCO €	COLOR €
Piramidal	28 x 28	13	220	16	13.13	16.80	18.06
Piramidal	48 x 48	51	220	4	31.50	36.75	37.80
Plano	25 x 25	9	160	16	13.13	16.59	17.12
Plano	30 x 30	10	110	9	15.75	17.33	18.69
Plano	35 x 35	17	160	9	16.59	19.95	20.48
Plano	40 x 40	21	220	10	18.38	21.00	22.05
Plano	40 x 50	30	250	8	21.00	25.73	26.25
Plano	50 x 50	34	220	6	23.10	26.25	26.78

Consulte disponibilidad de producto antes de cargar.  
 Todas las piezas están tratadas con aditivo hidrófugo.

## REMATES DE COLUMNAS

producto	Modelo	Base cm. ancho x largo	Alto total	Peso kg.	GRIS €	BLANCO €
R O2251	Obelisco	22.5 x 22.5	40	22	31.50	36.75
R B251	Redondo	25 x 25	20	26	31.50	36.75

Fabricación bajo pedido. Consulte plazos de entrega.  
 Consulte disponibilidad de producto antes de cargar.  
 No se admite devolución de material.



Remate redondo



Remate Obelisco

## Cubremuros de doble pendiente.

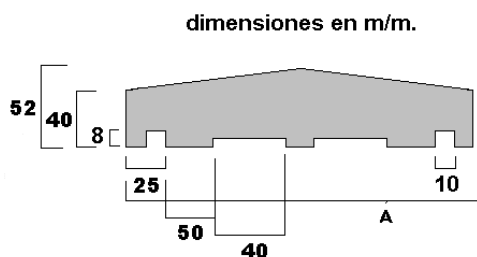

A = 140 / 170 / 220 / 270 / 320



### Observaciones

Pieza de hormigón vibropresado.  
Sin armadura.  
Con goterón inferior y ranura de sujeción  
Colores habituales en stock :  
GRIS  
BLANCO  
CREMA.  
Consulte disponibilidad de producto antes de cargar.

Medida	Peso kg. unidad	Peso kg. palet	Unidad M.L.	Ud. palet	M.L. Palet	GRIS €	BLANCO €	COLOR €
14 x 50	5	860	2	170	85	2.63	2.89	3.05
17 x 50	7.5	1.090	2	144	72	2.89	3.15	3.31
22 x 50	9	830	2	92	46	3.26	3.52	3.68
27 x 50	14	925	2	66	33	3.68	3.94	4.10
32 x 50	15	1.000	2	66	33	5.25	5.51	5.67

Consulte disponibilidad de producto antes de cargar.  
Las piezas en color se fabrican bajo pedido, consulte plazos de entrega.  
El precio del color incluye : granito, pedregal, crema y marrón. Otros colores consulte precios.  
No se admite devolución de material sobrante de obra.

## Cubremuros plano.

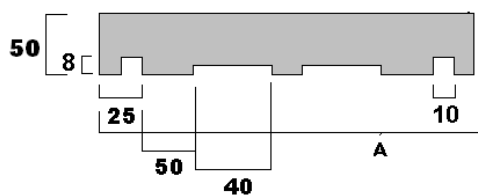

A = 170 / 220 / 270 / 320

dimensiones en m.m.



Medida	Peso kg. unidad	Peso kg. palet	Unidad M.L.	Ud. palet	M.L. Palet	GRIS €	BLANCO €	COLOR €
17 x 50	7.5	1.090	2	144	72	3.15	3.41	3.57
22 x 50	9	830	2	92	46	3.52	3.78	3.94
27 x 50	14	925	2	66	33	3.94	4.20	4.36

Consulte disponibilidad de producto antes de cargar.  
Las piezas en color se fabrican bajo pedido, consulte plazos de entrega.  
El precio del color incluye : granito, pedregal, crema y marrón. Otros colores consulte precios.  
No se admite devolución de material sobrante de obra.

## POSTES DE VALLA

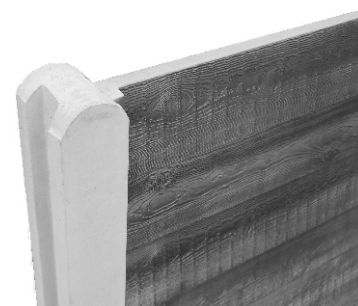
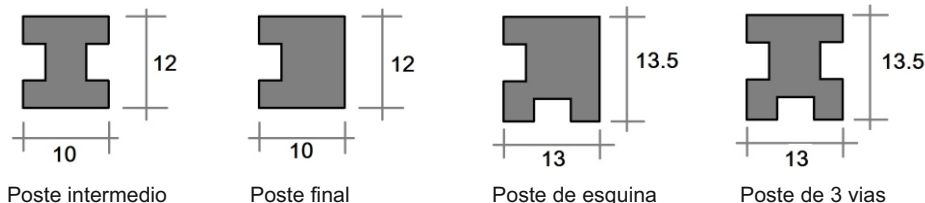

Remate semicircular

## POSTES INTERMEDIOS

Código	Medidas largo	Medidas sección	Peso kg. unidad	Peso kg. palet	Unidad palet	GRIS €	COLOR €
Pi1301	130	10 x 12	32.5	880	27	10.92	12.29
Pi1601	160	10 x 12	39	1.060	27	13.44	15.12
Pi1901	190	10 x 12	46	1.250	27	15.96	17.96
Pi2201	220	10 x 12	53	1.450	27	16.80	20.79
Pi2501	250	10 x 12	60	1.630	27	21.00	23.63

### Observaciones

Producto de hormigón armado HA30.

Fabricación bajo pedido consulte plazos de entrega.

Consulte disponibilidad de producto antes de cargar.

Todos los colores son al mismo precio.

COLOR LASUR NOGAL

## POSTES ESPECIALES

Código	Medidas largo	Medidas sección	Peso kg. unidad	Peso kg. palet	Unidad palet	GRIS €	COLOR €
	130	10 x 12	32.5	880	27	12.29	13.65
	160	10 x 12	39	1.060	27	15.12	16.80
	190	10 x 12	46	1.250	27	17.96	19.95
	220	10 x 12	53	1.450	27	20.79	23.10
	250	10 x 12	60	1.630	27	23.63	26.25

## COLUMNAS ESPECIALES 25 x 25 PARA VALLA PREFABRICADA

Medidas largo	Medidas sección	Peso kg. unidad	LISO €	ENCAJES €
130	25 x 25	200	47.78	61.43
160	25 x 25	245	58.80	75.60
190	25 x 25	290	69.83	89.78
220	25 x 25	335	80.85	103.95
250	25 x 25	382	91.88	118.13
280	25 x 25	430	102.90	132.30
310	25 x 25	470	113.93	146.48

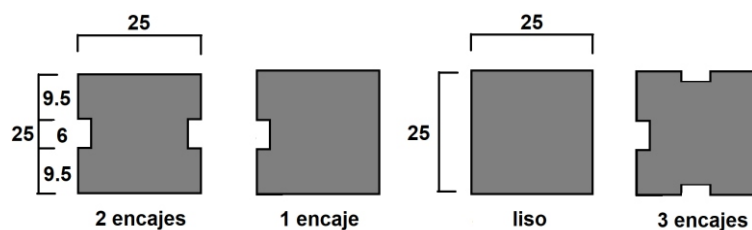

### Observaciones

Producto de hormigón armado HA30.  
En la cara superior dispone de cáncamo extraíble.

Fabricación bajo pedido consulte plazos de entrega.

COLOR:  
Se puede aplicar color en las caras que interese, con encaje o lisas.  
PRECIO COLOR:  
El precio de la columna se incrementará en 6 € por cada cara pintada

## PLACAS PARA VALLA PREFABRICADA

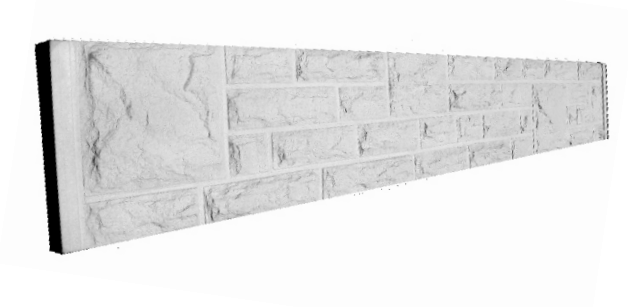

### Tarifa plana

6 texturas diferentes  
Mismo precio

codigo	Modelo Placa	Medidas largo x alto x ancho	Peso kg. unidad	Peso kg. palet	Unidades palet	GRIS €	NOGAL €
VLI1	LISA	183 x 30 x 5	58	1.050	18	13.34	
VCL1	CLASICA	183 x 30 x 5	52	940	18	13.34	
VRO1	ROCK	183 x 30 x 4	48	870	18	13.34	
VHE1	HEAVY	183 x 30 x 5	55	990	18	13.34	
VTA1	2 TABLAS	183 x 30 x 4	44	800	18	13.34	17.01
VTR1	TRAVIESA	183 x 30 x 5	56	1.010	18	13.34	17.01



Placa LISA  
Placa CLASICA



Placa 2 TABLAS



Placa ROCK



Placa TRAVIESA



Placa HEAVY

### Observaciones

Tabla de cálculo de vallas prefabricadas en página 54

Producto de hormigón armado HA30.

Fabricación bajo pedido consulte plazos de entrega.

Consulte disponibilidad de producto antes de cargar..

COLORES: GRIS HORMIGON

LASUR NOGAL

# SANEAMIENTOS

TUBERIAS , POZOS Y CONDUCCIÓN DE AGUAS



## TUBERIAS DE HORMIGÓN

### Tubos machiembrados.



Tubo de hormigón liso enchufe machiembrado

#### Observaciones

Producto de hormigón en masa HM25.

Consulte disponibilidad de producto antes de cargar.

El tubo de 150 se fabrica armado con fibra estructural.

Código	Diámetro interior cm.	Diámetro exterior cm.	Pared cm	Largo útil cm	Peso kg. unidad	Precio M.L. €
33202	20	26	2.8	100	50	8.61
33203	25	31	2.5	100	69	9.24
33204	30	38	2.5	100	95	9.56
33205	40	48	2.7	100	130	12.60
33206	50	61	2.7	100	225	18.38
33207	60	72	3.2	100	310	25.20
33208	80	93	3.2	100	540	41.48
33222	100	119	9.0	100	451	61.11
33210	120	139	9.5	100	1.077	98.18
5018	150	175	12	100	1.480	204.75

## AROS DE POZO

Código	Diámetro interior cm. <i>Modulares</i>	Diámetro exterior cm.	Altura cm.	Peso kg. unidad	Precio unidad €
33223	100	119	54	243	43.89
33212	120	135	50	490	75.60
5017	150	174	50	760	120.75



Aro de pozo de 150 x 50

Consulte disponibilidad de producto antes de cargar.  
 El aro de pozo de 150 se fabrica armado con fibra estructural.



## CONOS DE REGISTRO

### Conos concéntricos

### conos excéntricos



ConoC 80/60

ConoC 100/60

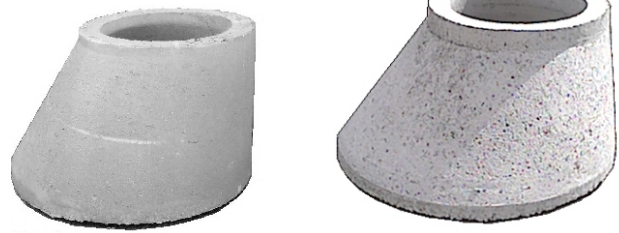

ConoEx 100/60

ConoEx 120/60

Código	Modelo	Diámetro interior cm.	Diámetro exterior cm.	Alto cm	Peso kg. unidad	Precio unidad €
3314	Concéntrico	Base 80 Boca 60	98	50	190	38.64
5019	Concéntrico	Base 100 Boca 60	118	65	390	43.05
3301	Excéntrico	Base 100 Boca 60	120	67	340	48.09
3302	Excéntrico	Base 120 Boca 60	140	75	660	100.49

Consulte disponibilidad de producto antes de cargar.

## TAPAS PARA POZOS



Sin Registro

Con Registro

Código	Modelo	Altura cm.	Diámetro exterior cm.	Peso kg. unidad	Precio unidad €	
					SIN registro	CON registro
2070105	Tapa 60	8	73	80	47.25	
2070106	Tapa 80	8	93	180	58.80	
2070117 /	Tapa 100	8	117	220	63.00	78.75
2070118 /	Tapa 120	8	132	260	78.75	96.60
2070109	Tapa 150	12	175	430	120.75	170.10

Consulte disponibilidad de producto antes de cargar.

## CANALETAS DE HORMIGÓN

Tubos serrados.

Código	Diámetro canal interior	Diámetro exterior cm.	Peso kg. unidad	Precio M.L. €
33215	25	31	35	7.56
33214	30	38	48	8.19
33211	40	48	65	10.82
33217	50	60	102	14.91



### Observaciones

Fabricación por pedido.

Consulte disponibilidad de producto antes de cargar.

No se admite devolución de producto.

## BAJANTES

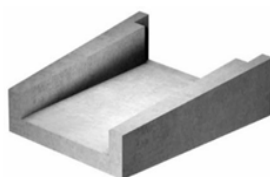
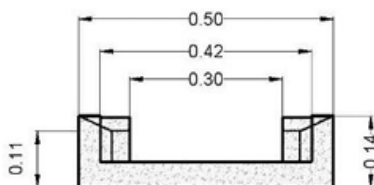

Bajante de hormigón de 50 x 50

Código	Largo cm.	Ancho Ext.	Ancho Int.rr	Altura Int.	Ancho Ext.	Peso kg unidad	Precio ud/€	Palets/ unidades
3399	50	37 - 50	30	6/9	11/14	34	7.46	28

Se suministra en palets de 100 x 100 flejados.

## PATÉS PARA POZOS

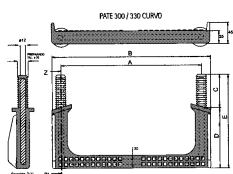

PRECIOS SEGUN CANTIDAD - CONSULTE 982330169

### Observaciones

Patés de polipropileno armado.

Especiales para escalerillas de pozos de registro.

Existen varios modelos de patés. Consultenos su necesidad.

## Canales de hormigón para drenaje superficial.



CD 20

CD 15

CD 10



## Rejilla TRAMEX GALVANIZADA.

Modelo	Medidas base x alto x largo	Hueco canal	Litros seg. Con 5% pendiente	Clase de exposición según uso	Peso Kg. unidad	Peso Kg. Palet	Unidad x Palet	Precio Canal €	Precio rejilla €	Precio conjunto €
CD 10	17 x 17 x 100	7 x 11	2.6	A - B	50	1.00	20	22.05	19.43	41.48
CD 15	23 x 21 x 100	10 x 14	5.7	A - C	77	1540	20	24.15	23.10	47.25
CD 20	28 x 23 x 100	15 x 16	13.4	A - E	90	1440	16	31.50	30.45	61.95

Consulte plazos de entrega.

Consulte disponibilidad de producto antes de cargar.

CD 10 Rejilla tramex galvanizada de 100 x h20 x 1000 mm. Uso peatonal y paso ocasional de turismos.

CD 15 Rejilla tramex galvanizada de 150 x h25 x 1000 mm. Uso de tráfico hasta 5.000 kg por eje.

CD 20 Rejilla tramex galvanizada de 200 x h40 x 1000 mm. Uso de tráfico hasta 10.000 kg por eje.

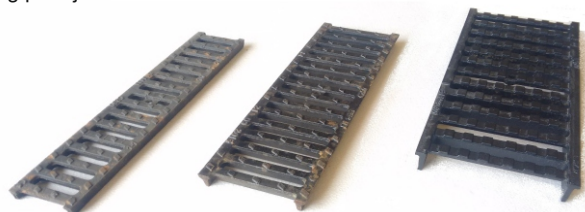

## Rejilla FUNDICIÓN

Modelo	Medidas base x alto x largo	Hueco canal	Litros seg. Con 5% pendiente	Clase de exposición según uso	Peso Kg. unidad	Peso Kg. Palet	Unidad x Palet	Precio Canal €	Precio rejilla €	Precio conjunto €
CD15F	23 x 21 x 50	10 x 14	5.7	A - C	89	1780	20	31.15	61.60	85.75
CD20F	28 x 23 x 50	15 x 16	13.4	A - E	112	1792	16	38.50	95.20	126.70

CD 10 F : Rejilla de fundición de 100 x h20 x 500 clase D-400 - Carga de rotura 40 Ton. Uso ilimitado.

CD 15 F : Rejilla de fundición de 150 x h25 x 500 clase D-400 - Carga de rotura 40 Ton. Uso ilimitado.

CD 20 F : Rejilla de fundición de 200 x h40 x 500 clase D-400 - Carga de rotura 40 Ton. Uso ilimitado.

Hormigón característico HA-30

Canaldrex es una marca registrada de Prefabricados Eiros,S.L.

## TUBO CAZ

### Hormigón en masa



Caz diametro 40



Caz diametro 30  
caz hormigón armado



Código	Diámetro interior cm.	Medida exterior cm.	Largo cm.	Peso kg. unidad	Precio unidad €
33112	30	50 x 50	100	395	48.30
3304	40	57 x 57	100	475	54.60

Consulte disponibilidad de producto antes de cargar.  
Consulte plazos de entrega.

## EMBOCADURAS

### EmboCADURAS con aletas de hormigón en masa.

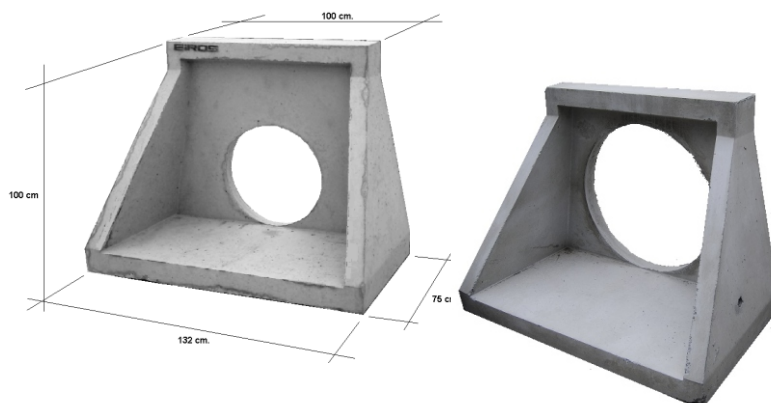

#### Observaciones

Fabricación por pedido.

Consulte disponibilidad de producto antes de cargar.

Producto de hormigón en masa sin armado, bajo pedido se pueden fabricar con armadura.

Código	Diámetro del tubo cm.	Medidas base cm.	Altura	Peso kg. unidad	Precio unidad €
2070111	40	98 x 58	100	345	126
2070112	50	98 x 58	100	330	126
2070113	60	115 x 66	115	695	126

# ARQUETAS DE HORMIGÓN

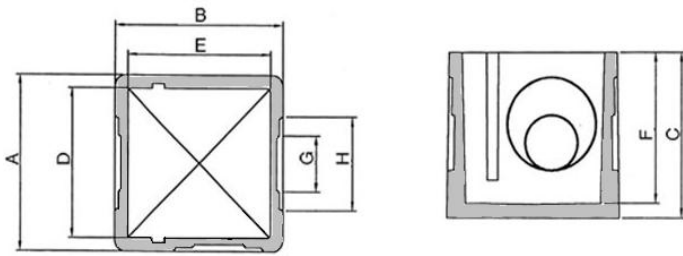

## Observaciones

Producto de stockaje normal.  
Consulte disponibilidad de producto antes de cargar.  
Se suministran a granel.

## ARQUETAS CON FONDO

Código	Medidas interiores			Medidas exteriores			Nº de aberturas	Diámetro máx.	Peso Kg.	Precio €
	D	E	F	A	B	C				
3331	30	30	30	36	36	34	3	15	43	15.23
3341	40	40	40	47	47	44	3	25	80	22.84
3351	50	50	50	59	59	55	3	36	153	31.71
3361	60	60	60	70	70	66	3	45	236	43.10
3381	80	80	80	96	96	87.5	3	60	660	107.78
33101	100	100	100	123	123	108	3	60	1.300	169.05
33121	120	120	100	142	142	111	4	60	1.800	291.90
33151	150	150	113	175	175		3	100	2.650	630.00

## ARQUETAS SIN FONDO

Código	Medidas interiores			Medidas exteriores			Nº de aberturas	Diámetro máx.	Peso Kg.	Precio €
	D	E	F	A	B	C				
3332	30	30	30	36	36	30	3	15	38	13.97
3342	40	40	40	47	47	40	3	25	70	21.53
3352	50	50	50	59	59	50	3	36	125	30.45
3362	60	60	60	70	70	60	3	45	212	41.90
3382	80	80	80	96	96	87.5	3	60	560	101.43
33103	100	100	100	123	123	108	3	60	1.150	144.90
33122	120	120	100	142	142	111	4	60	1.300	266.70
33152	150	150	113	175	175		3	100	2.090	472.50

## ARQUETA DE HORMIGÓN TRONCOCÓNICA.

Código	Medida exterior cm.	Medida interior cm.	Altura	Peso kg. unidad	Precio unidad €
33109	base 118 x 118 boca 78 x 78	base 100 x 100 boca 60 x 60	60 + 50	560	169.05

Consulte disponibilidad de producto antes de cargar.



Arqueta troncocónica

## ARQUETA IMBORNAL

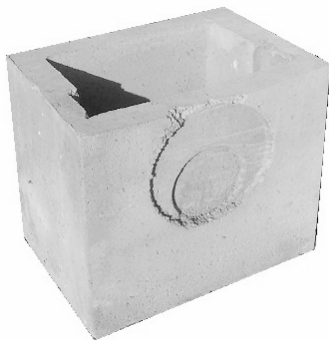

Arqueta imbornal 75 x 52 h65  
Hueco interior 60 x 37



Tapa con registro practicable de fundición C250

### Observaciones

Consulte disponibilidad de producto antes de cargar.



Conjunto arqueta + tapa

Código	Producto	Medida exterior cm.	Medida interior cm.	Altura	Peso kg. unidad	Precio unidad €
3375	Arqueta con fondo	75 x 52 x h65	56 x 37 x h55	60	330	47.88
3376	Arqueta sin fondo	75 x 52 x h65	56 x 37 x h65	60	395	45.36
3377	Tapa imbornal	75 x 52 x h16	Rejilla C250	16	102	115.50
3378	Tapa imbornal	75 x 52 x h16	Rejilla D-400	16	102	162.75

## ARQUETA ELÉCTRICA

Código	Medida exterior cm.	Medida interior cm.	Altura	Peso kg. unidad	Precio unidad €
3371	95 x 80 x h100	75 x 60 x h100	100	750	110.40

La arqueta electrica se fabrica sin fondo.  
Consulte disponibilidad de producto antes de cargar.



Arqueta electrica de 95 x 80 x h100 sin fondo

## ARQUETAS TELECO.

Código	Medida exterior cm.	Medida interior cm.	Altura	Peso kg. unidad	Precio unidad €
3392	45 x 45	36 x 36	50	75	33.34

Consulte disponibilidad de producto antes de cargar.



Arqueta tipo **M**

## ARQUETAS TELECO.

### Sin cabeza

Código	Producto	Medida exterior cm.	Medida interior cm.	Altura	Peso KG unidad	Precio unidad €
3390	Arqueta con fondo tipo H	96 x 87 x 95	80 x 70 x 85	97	750	136.50
3391	Arqueta con fondo tipo D	109 x 128 x 100	90 x 109 x 90	100	1000	194.25

Las arquetas teleco se fabrican con fondo.  
Consulte disponibilidad de producto antes de cargar.



Arqueta telecom sin cabeza tipo **H**



Arqueta telecom sin cabeza tipo **D**



Marco y tapa de arqueta

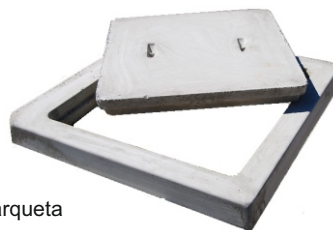

Tapa de arqueta sin marco

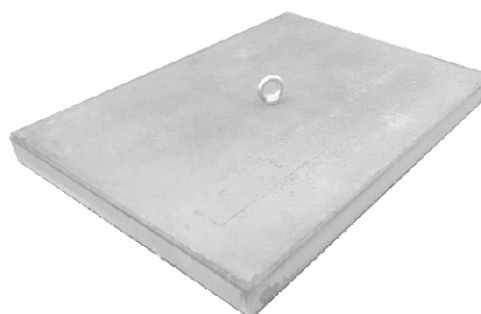

Tapa de arqueta con cancamo extraíble.

Código	Modelo de arqueta	Medidas exterior	Altura cm.	Peso kg. unidad	Precio €
2070127	Marco + tapa 30 x 30	43 x 43	6	21	15.96
2070128	Marco + tapa 40 x 40	51 x 51	6	28	26.25
2070129	Marco + tapa 50 x 50	60 x 60	6	36	33.60
2070147	Marco + tapa 60 x 60	70 x 70	7	65	51.98
2070134	Tapa arqueta de 80	96 x 96	8	185	73.50
2070120	Tapa arqueta de 100	123 x 123	8	300	138.60
2070143	Tapa arqueta de 120	142 x 142	10	490	173.25
33104	Tapa arqueta de 150	175 x 175	10	720	183.75

## Observaciones

Las tapas de 80 , 100 y 120 no se fabrican con marco.  
 Bajo pedido se pueden fabricar con aberturas o bocas de hombre.  
 Producto de stockaje normal,  
 Consulte disponibilidad de producto antes de cargar.  
 Se suministran a granel.

## TAPAS ESPECIALES A MEDIDA

Fabricamos su tapa a medida, con orificios o cavidades según su necesidad.  
 Fabricación por pedido.  
 Consulte plazos de producción y plazos de entrega.

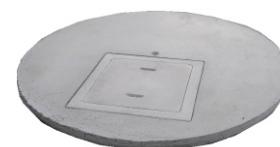
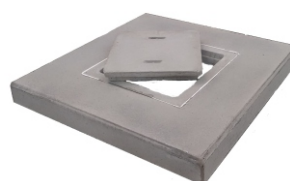
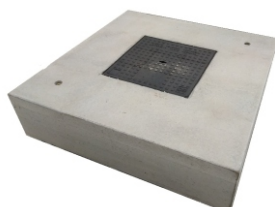



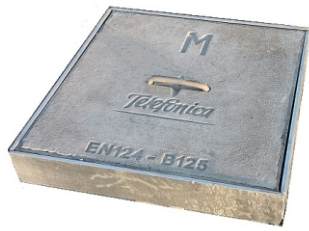

Tapa tipo **M** homologada Telefónica

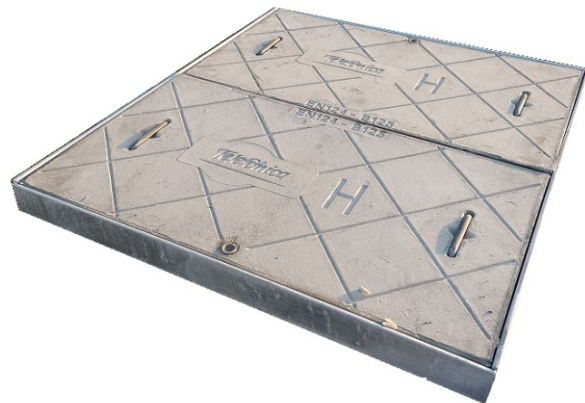

Tapa tipo **H** homologada Telefónica

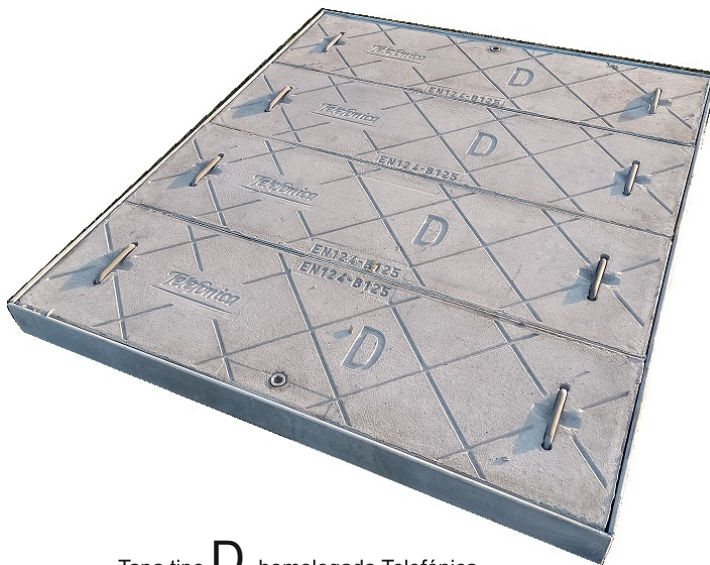

Tapa tipo **D** homologada Telefónica

producto	Medidas exteriores mm.	Peso kg. unidad	precio €
tapa M	440 x 440 x 70	39	131.25
tapa H	940 x 840 x 70	155	446.25
tapa D	1250 x 1060 x 80	320	787.50

Consulte plazos de entrega.  
Marco y herrajes en acero galvanizado. homologadas por Telefónica.  
Un producto con garantía :



Consulte disponibilidad de producto antes de cargar.  
No se admite devolución de material.



# URBANISMO

## PAVIMENTOS Y BORDILLOS



Programa de producción.  
Cuadro de secciones y medidas.



JARDIN ½ LUNA

JARDIN REDONDO

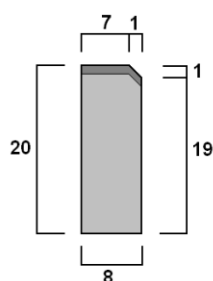

**A2**

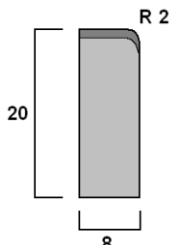

**A3**

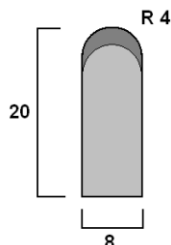

**A4**

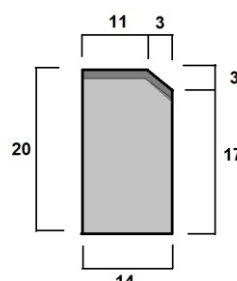

**A1**

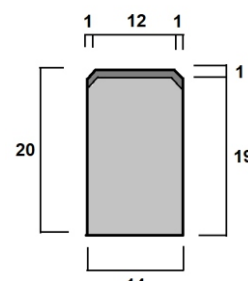

**A1 / D**

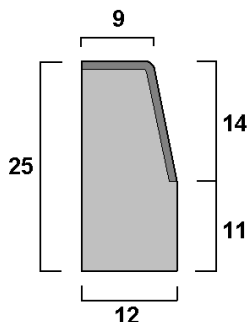

**C6**

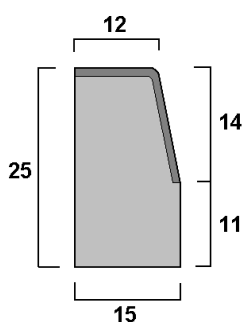

**C5**

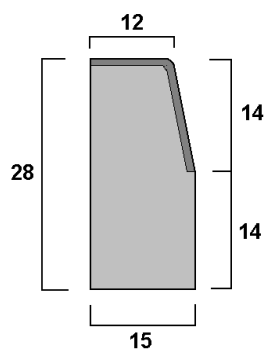

**C4**

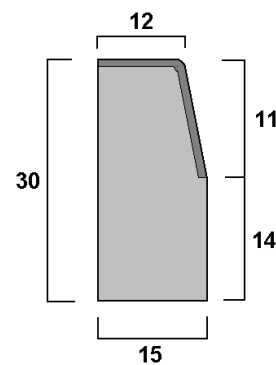

**30x50**

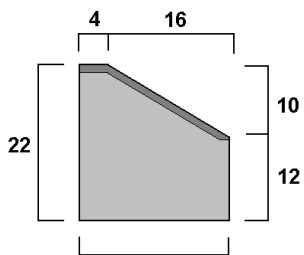

BORDILLO ISLETAS

**C7**

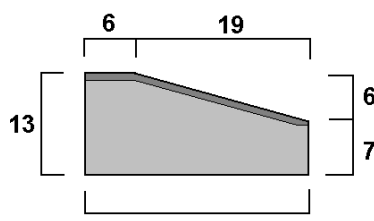

BORDILLO REMONTABLE

**C9**

Programa de producción.  
Cuadro de secciones y medidas.

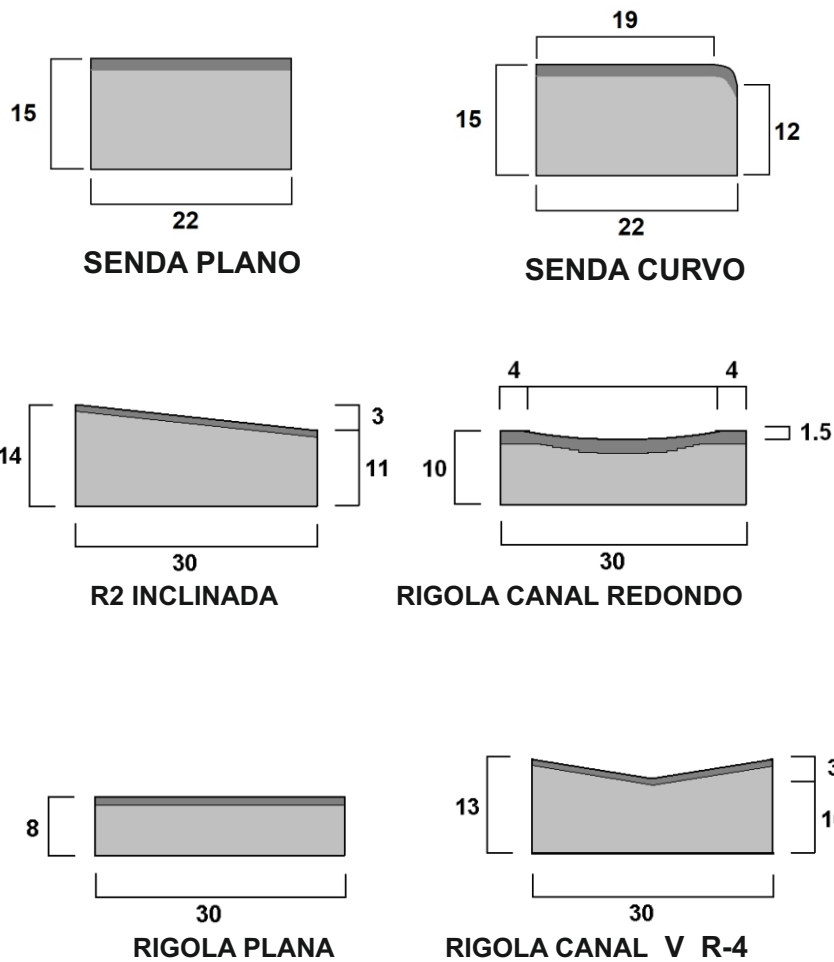

Sección tipo.

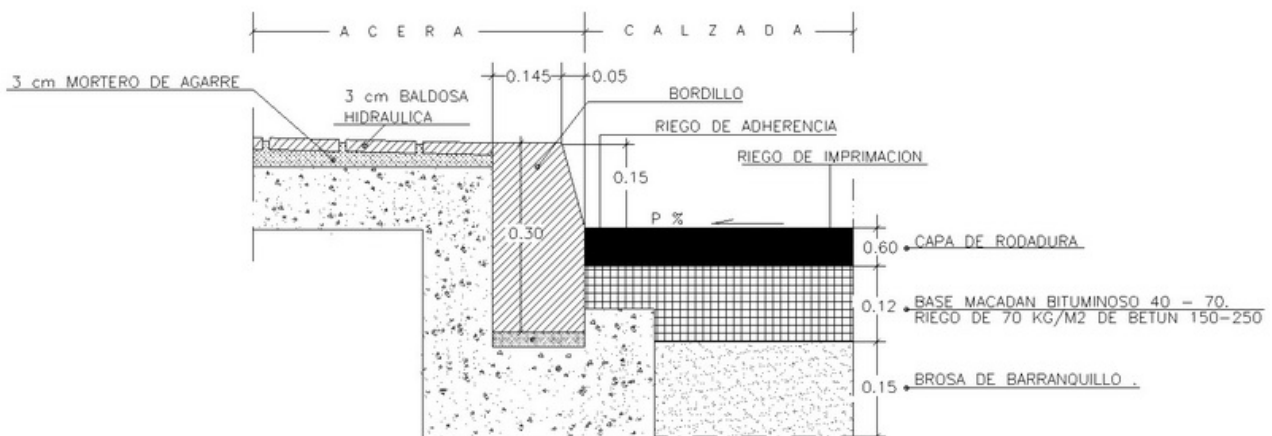

## BORDILLOS MONOCAPA.



30 x 50



C5

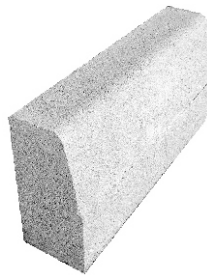

C6



Jardin redondo

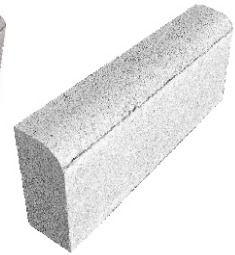

Jardín ½ luna

código	Modelo	Medidas ancho x alto x largo	Peso kg. unidad	Peso kg. palet	Unidades M.L.	Unidades s palet	M.L. Palet	Precio metro €
0521	Jardin 1/2 luna	09 x 20 x 50	18	1580	2	88	44	3.89
0522	Jardin redondo	09 x 20 x 50	18	1580	2	88	44	3.89
0501	C-6	12/9 x 25 x 50	31	1488	2	48	24	4.68
0502	C-5	15/12 x 25 x 50	39	1400	2	36	18	4.94
0503	30 x 50	15/12 x 30 x 50	43	1030	2	24	12	5.78

## RÍGOLAS BICAPA.



Rígola plana



Rígola R-2 inclinada



Rígola Canal redondo



Rígola canal V R-4

código	Modelo	Medidas ancho x alto x largo	Peso kg. unidad	Peso kg. palet	Unidades M.L.	Unidades palet	M.L. Palet	Precio metro €
0551	Plana	8 x 30 x 50	27	1300	2	48	24	3.99
0531	R-2	14/11 x 30 x 50	44	1580	2	36	18	5.78
0561	Canal redondo	10/8.5 x 30 x 50	33	1190	2	36	18	5.78
0541	Canal V	13/10 x 30 x 50	42	1260	2	30	15	5.78

### Observaciones

Consulte disponibilidad de producto antes de cargar.

Producto paletizado en palet de 105 x 105.

No se admite devolución de producto.

## BORDILLOS BICAPA.

### Bordillos de jardín.

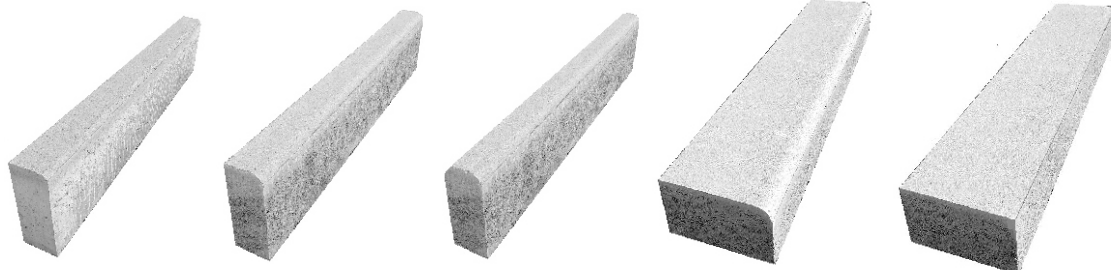

**A2**

**A3**

**A4**

**senda C**

**senda P**

#### Observaciones

Consulte disponibilidad de producto antes de cargar.

Producto paletizado en palet de 105 x 105.

No se admite devolución de producto.

### Bordillos de calzada.

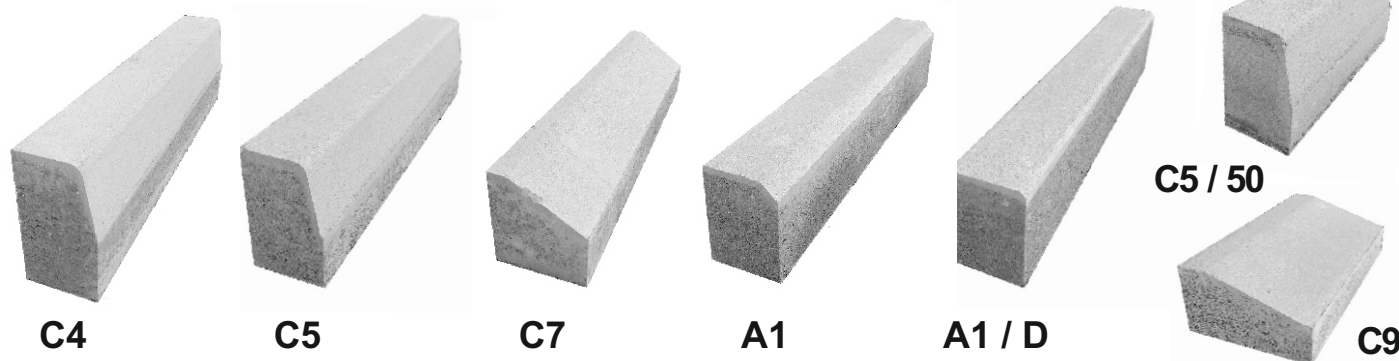

**C4**

**C5**

**C7**

**A1**

**A1 / D**

**C5 / 50**

**C9**

código	Modelo	Medidas ancho x alto x largo	Peso kg. unidad	Peso kg. palet	Unidades M.L.	Unidades palet	M.L. Palet	Precio metro €
0508	A-1	14/11 x 20 x 100	59.50	1.250	1	21	21	4.46
0509	A-1/D	14/11 x 20 x 100	61.50	1.292	1	21	21	4.46
0518	A-2	08 x 20 x 100	36	1.296	1	36	36	3.78
0519	A-3	08 x 20 x 100	36	1.296	1	36	36	3.78
0520	A-4	08 x 20 x 100	36	1.296	1	36	36	3.78
0506	senda C	15 X 22 X 100	75	1.216	1	16	16	5.78
0507	senda L	15/12 X 22 X 100	76	1.216	1	16	16	5.78
0511	C-6	12/9 x 25 x 50	30	1.440	2	48	24	5.15
0512	C-5	15/12 x 25 x 50	41	1.480	2	36	18	5.36
0513	C-5	15-12 x 25 x 100	82	1.480	1	18	18	5.36
0515	C-4	15/12 x 28 x 100	90	1.620	1	18	18	5.67
0514	C-7	20/4 x 22 x 100	85	1.290	1	15	15	5.99
0516	C-9	25/6 x 13 x 50	30	1.280	2	40	20	4.94

## Serie aceras 30 X 30.

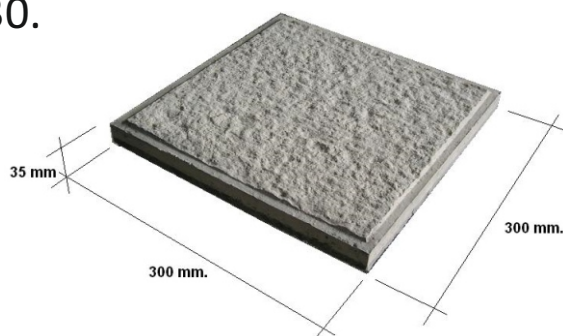

código	Medidas cm.	Peso kg. M2	Peso kg. palet	Unidades M2	M2 Palet	Precio € m2		
						Gris	Blanco	Color
B 30	30 x 30 x 3.5	80	1.165	11.11	14.58	9.14	9.45	9.87

Los colores estándar incluidos en este precio son ; Rojo, Crema, Amarillo, Marrón.

### COLORES ESPECIALES

código	Medidas cm.	Precio € m2			
		Negro	Verde	Salmón	Azul
B 30	30 x 30 x 3.5	11.45	11.45	11.34	17.01

### Modelos en producción

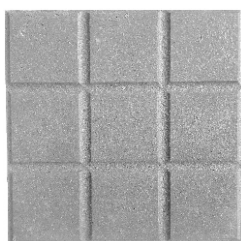

9 tacos

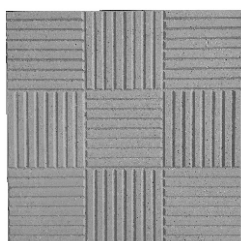

9 tacos rayada

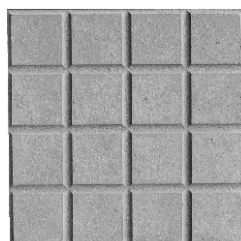

16 tacos

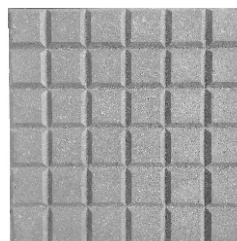

36 tacos



64 tacos

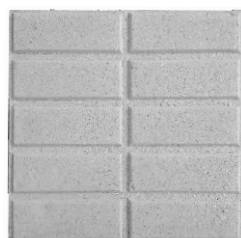

10 tacos



18 tacos

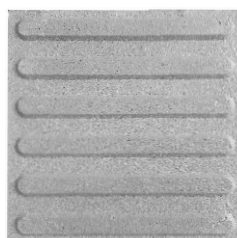

podotáctil direccional

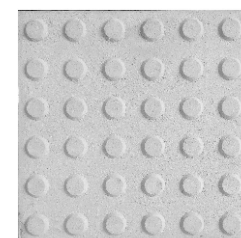

podotáctil botones



Pergamino



abujardada

### Observaciones

Consulte disponibilidad de producto antes de cargar.

No se admite devolución de producto.

## BALDOSA HIDRÁULICA

Serie 60 x 40 .



Pergamino



Abujardada

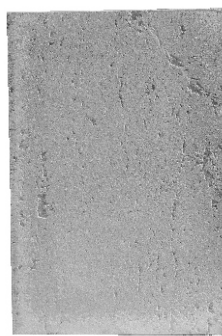

travertino

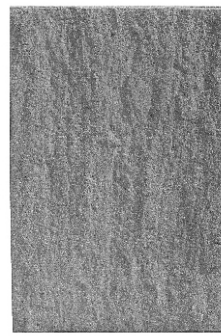

pizarra

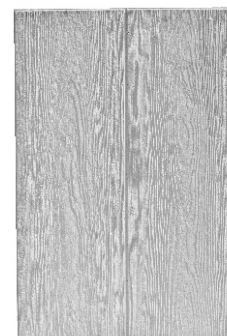

madera.

código	Medidas cm.	Peso kg. M2	Peso kg. palet	Unidades M2	M2 Palet	Precio € m2		
						Gris	Blanco	Color
B4060	60 x 40 x 5	114	2080	4.16	18.24	13.13	13.65	13.76

### Observaciones

Fabricación por pedido. Consulte disponibilidad de producto antes de cargar. Producto paletizado en palet de 105 x 105. No se admite devolución de producto.

## BALDOSA GRANALLADA

Serie 60 x 40 .

Baldosa de canto rodado (arido visto) 60 x 40 x 4.2



Baldosa Granallada 60 x 40 x 4.2

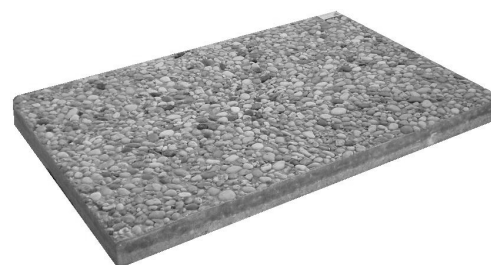

código	Medidas cm.	Peso kg. M2	Peso kg. palet	Unidades M2	M2 Palet	Precio € m2		
						Gris	Blanco	Color
AI4060	60 x 40 x 5	89	1709	4.16	19.20	14.18	15.23	-

## BALDOSAS FOTOCATALÍTICAS



### Observaciones

La incorporación de aditivos especiales captadores de Co2 y Nox ambiental se puede realizar en cualquiera de los tipos de pavimento que presentamos en esta familia de productos, por lo que para calcular un precio se requiere el conocimiento del modelo de baldosa a ofertar y los metros cuadrados de la obra. Se fabrica en partidas por obra con seguimiento exclusivo del proyecto. Fabricación por pedido. Consulte disponibilidad de producto antes de cargar.



## ADOQUINES BICAPA

### ADOQUÍN RECTANGULAR 10 X 20



Adoquin rectangular 6 x 10 x 20



Adoquin rectangular 8 x 10 x 20

#### Observaciones

Consulte disponibilidad de producto antes de cargar.

Producto paletizado en palet de 105 x 105. Se fabrica en los siguientes colores:

código	Medidas alto x ancho x largo	Peso kg. M2	Peso kg. palet	Unidades M2	M2 Palet	Precio € m2		
						Gris	Arena	Color
0611	06 x 10 x 20	138	1380	50	10	10.29	11.03	11.34
0811	08 x 10 x 20	170	1360	50	8	12.60	13.44	13.86

GRIS  
NEGRO  
ARENA  
AMARILLO  
ROJO  
MARRON  
VERDE

### ADOQUÍN UNI.



Adoquin Uni 6 x 11.25 x 22.50



Adoquin Uni 8 x 11.25 x 22.50

código	Medidas alto x ancho x largo	Peso kg. M2	Peso kg. palet	Unidades M2	M2 Palet	Precio € m2		
						Gris	Arena	Color
0601	06 x 11 x 22	121	1200	39	9.85	10.29	11.03	11.34
0801	08 x 11 x 22	170	1400	39	8.20	12.60	13.44	13.86

### ADOQUÍN LUCUS



Adoquin Lucus 8 x 12 x 18

#### Observaciones

Fabricación por pedido.

Consulte disponibilidad de producto antes de cargar.

Producto paletizado en palet de 105 x 105.

No se admite devolución de producto.

código	Medidas alto x ancho x largo	Peso kg. M2	Peso kg. palet	Unidades M2	M2 Palet	Precio € m2		
						Gris	Arena	Color
0821	08 x 12 x 18	170	1590	46.3	9.33	12.60	13.44	13.86

## ADOQUINES BICAPA

### ADOQUÍN LEGIO



Adoquin Legio 8 x 12 x 18 - 8 x 12 x 12 - 8 x 12 x 9

código	Medidas alto x ancho x largo	Peso kg. M2	Peso kg. palet	Unidades M2	M2 Palet	Precio € m2		
						Gris	Arena	Color
0831	08x12x18 - 08x12x12 - 08x12x09	170	1400	64	8.29	12.60	13.44	13.86

Fabricación bajo pedido.

Consulte disponibilidad de producto antes de cargar.

Producto paletizado, se suministra con los tres formatos : 18 x 12 (24 ud/M2) 12 x 12 (24 ud/M2) 12 x 09 (16ud/M2)

## ADOQUÍN ENVEJECIDO

### ADOQUÍN LEGIO ENVEJECIDO

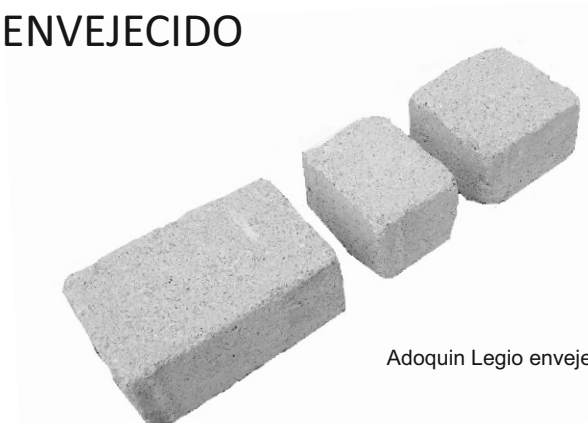

Adoquin Legio envejecido 8 x 12 x 18 - 8 x 12 x 12 - 8 x 12 x 9

código	Medidas alto x ancho x largo	Peso kg. M2	Peso kg. big-bag	Unidades M2	M2 big-bag	Precio € m2		
						Gris	Arena	Color
0831	08x12x18 - 08x12x12 - 08x12x09	170	935	64	8.29	19.32	20.37	20.79

Fabricación bajo pedido.

Consulte disponibilidad de producto antes de cargar.

Se suministra en big-bag de 5.5 metros cuadrados con los tres formatos : 18 x 12 (24 ud/M2) 12 x 12 (24 ud/M2) 12 x 09 (16ud/M2)

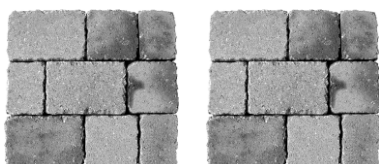

## PAVIMENTOS ECOLÓGICOS

### LOSA DE CÉSPED

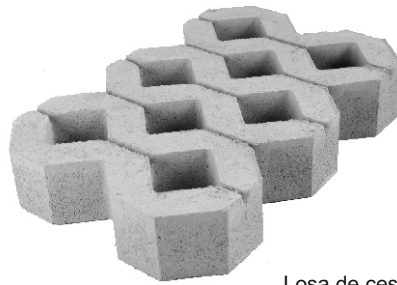

Losa de cesped de 10 x 60 x 40

código	Medidas alto x ancho x largo	Hueco cm.	Peso kg. ud.	Peso kg. M2	Peso kg. palet	Unidades M2	M2 Palet	Precio € m2		
								Gris	Arena	Color
0711	60 x 40 x 10	8.8	33.6	149	1380	4.16	9.60	11.13	14.86	17.43

## PAVIMENTOS ECOLÓGICOS

### ECO - ADOQUIN CUADRADO



Eco-adoquin cuadrado 16 x 16

### ECO - ADOQUIN REDONDO



Eco-adoquin redondo diametro 25

código	Medidas alto x ancho x largo	Hueco cm.	Peso kg. ud.	Peso kg. M2	Peso kg. palet	Unidades M2	M2 Palet	Precio € m2		
								Gris	Arena	Color
0899	16 x 16 x 10	3	6.93	192	1250	27.7	6.50	19.11	-	23.10
0892	Diámetro 25 x 10		11.45	210	1295	18.36	6.50	17.54	19.95	21.74

Fabricación bajo pedido. Consulte plazos de entrega.  
 Consulte disponibilidad de producto antes de cargar.

## LOSAS BICAPA SIN BISEL



Losa bicapa sin bisel 30 x 50

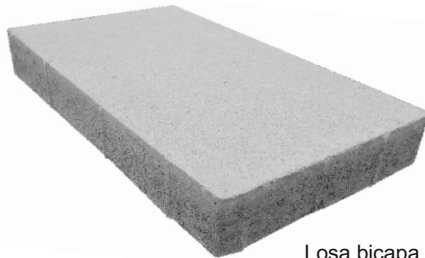

Losa bicapa sin bisel 40 X 60



Losa trapezoidal

código	Medidas alto x ancho x largo	Altura	Peso kg. ud.	Peso kg. M2	Peso kg. palet	Unidades M2	M2 Palet	Precio € m2		
								Gris	Arena	Color
073050	30 x 50 x 08	08	27	180	1300	6.66	7.21	13.28	15.96	16.28
0740601	40 x 60 x 08	08	33	139	1.320	4.16	9.60	15.00	16.00	18.00
075811511	115/57 x 50 x 08	08	75	172	395.6	2.3	6.92	23.10	23.63	24.15

## LOSAS FOTOCATALÍTICAS



### Observaciones

La incorporación de aditivos especiales captadores de Co2 y Nox ambiental se puede realizar en cualquiera de los tipos de pavimento que presentamos en esta familia de productos, por lo que para calcular un precio se requiere el conocimiento del modelo de losa a ofertar y los metros cuadrados de la obra.  
Se fabrica en partidas por obra con seguimiento exclusivo del proyecto.  
Fabricación por pedido.  
Consulte disponibilidad de producto antes de cargar.  
No se admite devolución de producto.



Pavimentos descontaminantes  
captadores de Co2 y Nox ambiental.

## LOSA XL

Losa de hormigón 60 x 60 lisa.



Losa XL - 60 x 60

código	Medidas alto x ancho x largo	Peso kg. ud.	Peso kg. M2	Peso kg. palet	Unidades M2	M2 Palet	Precio € Unidad		
							Gris	Blanco	Color
2070135	04 x 60 x 60	36	100	900	2.8	9	8.93	9.98	11.55

Fabricada con hormigón en masa H30 acabado liso.  
 Bajo pedido se puede fabricar con hormigón armado.

### Observaciones

Fabricación por pedido.  
 Consulte disponibilidad de producto antes de cargar.  
 Producto paletizado  
 No se admite devolución de producto.

## LOSA PARQUET

Losa de hormigón 50 x 50 con textura de madera.



Losa de hormigon 50 x 50 textura madera

código	Medidas alto x ancho x largo	Peso kg. ud.	Peso kg. M2	Peso kg. palet	Unidades M2	M2 Palet	Precio Unidad	
							Gris	Color
2070135	50 x 50 x 04	30	123	1000	4	8	7.88	9.45

### Observaciones

Fabricación por pedido.  
 Consulte disponibilidad de producto antes de cargar.  
 Producto paletizado  
 No se admite devolución de producto.  
 Acabados :  
 Hormigón gris  
 Hormigón blanco  
 Hormigón gris con resina de acabado color : Nogal



## TRAVIESAS PARA VIAS Y SENDEROS



Traviesa MADERA 90



Traviesa LISA 112



código	Medidas alto x ancho x largo	Peso kg. ud.	Peso kg. M2	Unidades M.L.	M2 Palet	Precio Unidad	
						Gris	Unidad Color Teka
2070702	04 x 22 x 90	20	100	-	variable	15.23	18.38
2070804	3,5 x 28 x 112	27	86	-	variable	15.23	

### Observaciones

Fabricación por pedido.  
 Consulte disponibilidad de producto antes de cargar.

## PASO JAPONÉS

Pieza de hormigón en masa para senderos.



Paso 60



Paso 30



### Observaciones

Fabricación por pedido.

Consulte disponibilidad de producto antes de cargar.

código	Medidas	Altura	Peso kg.	Unidades M.L.	M2 Palet	Precio Gris	Unidad Blanco
2070131	Diámetro 38	5	21	-	variable	5.25	6.30
	Diámetro 60	5		-	variable	9.45	10.50

## ALCORQUES DE HORMIGÓN

Alcorques para plazas y aceras.

### Observaciones

Fabricación bajo pedido.  
Consulte plazos de entrega.  
Consulte disponibilidad de producto antes de cargar.  
Se suministran paletizados.  
Acabados.  
Liso gris  
Liso blanco.  
Liso crema.



Alcorque cuadrado 90 x 90

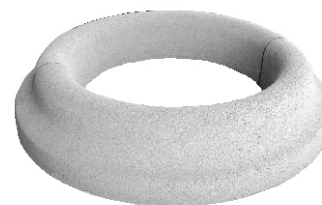

alcorque redondo diámetro 94

código	Modelo	Medidas	Altura cm.	Peso kg. unidad	Precio		
					Gris	Blanco	Crema
2070401	Cuadrado	90 x 90	17	120	73.50	79.80	80.33
2070410	Redondo	Diámetro 94/60	17	100	68.25	74.55	75.60





código	Descripción	Medidas	Peso	Precio unidad €
20709010	Silla BKF	82,5 x 75 x 82	193	504
20709011	Molar	68 x 38 x 44	140	378
20709012	Ovo	74 x 100	340	661.50
20709013	Zeta	90 x 40	340	357
20709014	Dado	48 x 48 x 45	144	126
20709015	Jardinera Dado	48 x 48 x 45	-	105

Descargue información relativa y relevante en : <https://www.bkf2000.com/es>

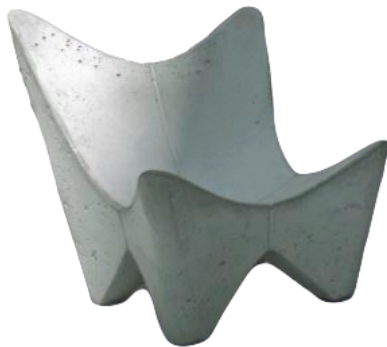

Silla BKF



Molar



Ovo



Dado



Zeta

# PRODUCTOS PARA COLOCACIÓN





## HIDRÓFUGO LÍQUIDO PARA MORTEROS.

código	Descripción	Litros por envase	Peso Kg. unidad	Precio litro €	Precio envase €
13409	Hidrófugo líquido para morteros	25	25.5	2.42	60.38

El hormigón tratado con MasterPel proporciona una extraordinaria resistencia a la migración de agua, un excelente control de eflorescencia, una mayor fluidez de mezcla y una dispersión de pigmentos optimizada.



## MORTEROS PARA COLOCACIÓN DE BLOQUE.



código	Color de mortero	Peso saco kilos	Unidades palet	Peso Kg. palet	Precio saco €
3001	Gris	25	56	1430	4.10
3002	Crema	25	56	1430	4.73
3003	Salmón	25	56	1430	4.73
3005	Blanco	25	56	1430	4.73
3006	Granito	25	56	1430	4.73
3007	Pedregal	25	56	1430	4.73

## COLORANTES PARA HORMIGÓN Y MORTEROS.

COLORES DE STOCK HABITUAL:

ROJO  
AMARILLO  
NARANJA  
MARRON  
NEGRO  
VERDE

Precios según color y cantidad.

La mayoría de sacos son de 25 kg.

Para otros colores consultar con nuestro departamento comercial: 982330163

**X\_BAYFERROX®**  
Color for Life.



## Refuerzo metálico para muros y tabiques.

**Murfor® es una armadura prefabricada a partir de dos alambres de acero trefilado corrugado.**

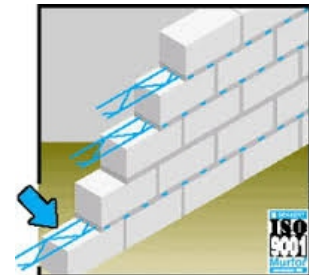
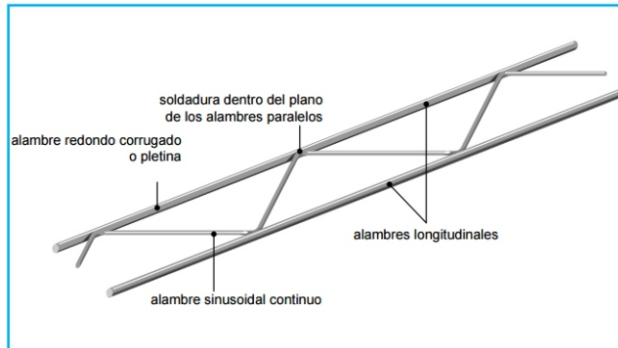

MURFOR RND GALVANIZADA	Ø m.m.	Ancho m.m.	Largo cm. Paquete	M.L. Paquete	KG. Paquete	€/ M.L. PVP
RND/Z-4-030	4	30	305	76.25	22.00	2.17€
RND/Z-4-050	4	50	305	76.25	22.20	1.89€
RND/Z-4-080	4	80	305	76.25	22.40	1.89€
RND/Z-4-100	4	100	305	76.25	23.00	1.89€
RND/Z-4-150	4	150	305	76.25	23.50	1.89€
RND/Z-5-200	5	200	305	76.25	24.00	2.77€

MURFOR	COMPACT	Rollo /caja	Total m /caja	Cajas /palet	Total ml /palet	€/ml PVP
	MURFOR COMPACT I 50	6	180	36	6480	1.44€
	MURFOR COMPACT I 80	3	90	36	3240	2.17€
	MURFOR COMPACT I 100	3	90	36	3240	2.17€
	MURFOR COMPACT E 35	6	180	36	6480	3.09€
	MURFOR COMPACT E 70	3	90	36	3240	5.04€

Consulte disponibilidad de producto antes de cargar.  
No se admite devolución de producto.

## Anclajes de acero inoxidable.

### Llaves de atado



MurforAnc®

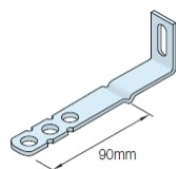

Llave de atado SPV

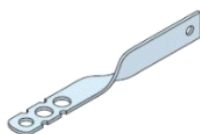

llave de atado SXS TWIST

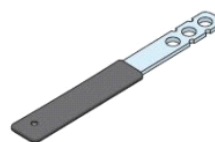

PPS dilatacion

LLAVE DE ATADO - RETENCIÓN - inoxidable		L mm	Hueco mm	Ud/caja	Kg/100	€/Ud. PVP
Código	Tipo					
	SPV "L" 75	75+50	10-19	250	9.70	0.97€
	SPV "L" 100	100+50	20-44	250	11.45	1.58€
	SPV "L" 125	125+50	45-69	250	13.20	1.82€
	SPV "L" 150	150+50	70-94	250	15.28	1.93€
	SPV "L" 175	175+50	95-1119	250	17.18	2.42€
	SPV "L" 200	200+50	120-144	250	20.12	2.66€
	SHX TWIST	200	70-94	250	15.17	2.66€

Fijación Llaves: SDV, SPD, SXS TWIST y MURFOR ANC	L	Ud/ caja	€/Ud. PVP
Tapcom D6 x 60mm Zinc	60	100	0.81€

### Llave de atado para pared de doble hoja.

LLAVE DE ATADO - PARED DOBLE HOJA - inoxidable	L mm	Hueco	Ud/ caja	Kg/100	€/Ud. PVP
DOBLE HOJA RT 2	200	50-75	250	3.3	0.81€
DOBLE HOJA RT 2	250	101-125	250	5.5	0.83€



Llave de atado para pared de doble hoja

#### Observaciones

Consulte disponibilidad de producto antes de cargar. No se admite devolución de producto.

LLAVE DE ATADO - DILATACIÓN - inoxidable	Llave mr	L funda	Ud/ caja	Kg/100	€/Ud. PVP
PPS DILATACIÓN	200	120	250	13.12	1.58€

Anclajes de acero inoxidable.  
Llaves de movimiento.



MurforAnc®

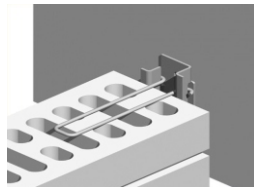
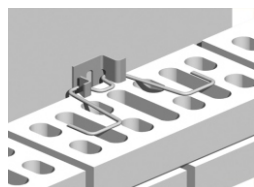

BASE SA



GANCHO S 30 M



GANCHO S 80 M



GANCHO S 130 M



GANCHO S 180 M

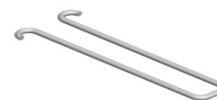

GANCHO S 140 I

LLAVE DE MOVIMIENTO MURFOR ANC - inoxidable	L x B	UD/caja	Kg/100	€/ml PVP
BASE SA	60x50	100	6.2	8.50€
GANCHO S 30M	30x140	100	2.1	2.91€
GANCHO S 80M	80x154	100	3.3	3.28€
GANCHO S 130M	130x168	100	4.2	3.52€
GANCHO S 180M	180x182	100	5.2	3.76€
GANCHO S 140 I	140x50	100	3	2.68€

MURFOR GANCHO DINTEL LHK/S - inoxidable	L x B	UD/caja	Kg/100	€/ml PVP
LHK/S-040	38x70	250	1	4.24€
LHK/S-085-20	85x76	250	2	3.74€
LHK/S-150	150x76	250	3	4.12€

### Observaciones

Consulte disponibilidad de producto antes de cargar.  
No se admite devolución de producto.

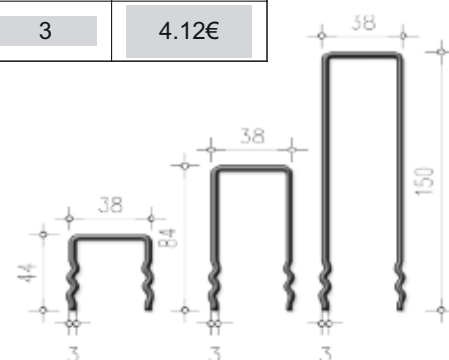

## RESINAS DE ACABADO COLOR MADERA .

Para repasar valla prefabricada color madera.

código	Descripción	Litros por envase	Precio litro €	Precio envase €
	Resina Aqua Nogal	0.5	12.00	6.30



**TEXTURA**  
  
**Madera**

Producto especial para el hormigón, en base agua, fácil de aplicar y con una buena durabilidad. Se utiliza para repasar la valla prefabricada modelo tablas o traviesa, después de la colocación o como mantenimiento.

## HIDRÓFUGO DE SUPERFICIE.

Sellador hidrófugo incoloro para muros de bloque

Crea una película impermeable y transpirable en muros de bloque normal, se aplica por rodillo o pulverización, se mezcla el litro de producto puro con 9 litros de agua, consiguiendo así 10 litros de producto listo para su aplicación.

código	Descripción	Litros por envase	Precio envase €
3402	Hidrófugo de superficie Brod-79	1+10	39.90

## ANTIGRAFITI.

Crea una película transpirable en muros de bloque o muros de hormigón, se aplica por rodillo o pulverización, Facilita la eliminación de pintadas mediante el uso de agua a baja presión, una vez efectuada la limpieza hay que aplicar el producto de nuevo.

código	Descripción	Litros por envase	Peso Kg. unidad	Precio litro €	Precio envase €
13409	Sellador incoloro Anti-grafiti	25	25.5	2.30	60.38



# TABLA DE CALCULO DE VALLA PREFABRICADA.

ALTURA DE VALLA	ALTURA DEL POSTE	PLACAS X M.L.	POSTES X M.L.	PESO X M.L.
Valla de 90	130	1,57	0,57	97 kg.
Valla de 120	160	2,10	0,57	127 kg.
Valla de 150	190	2,63	0,57	157 kg.
Valla de 180	220	3,16	0,57	189 kg.
Valla de 210	250	3,68	0,57	218 kg.

Ejemplo : como calcular un cierre de 54 Metros de largo y 1.50 de alto.

observar la fila de Valla de 150.

1º nos indica que necesitaremos postes de 190 de altura

2º multiplicamos nuestro largo x la cantidad indicada de placas x m.l.  $54 \times 2,63 = 142,02$  Placas

3º multiplicamos nuestro largo x la cantidad indicada de postes x m.l.  $54 \times 0,57 = 30,78$  Postes

4º multiplicamos nuestro largo x la cantidad indicada de kg x m.l.  $54 \times 157 = 8.478$  kg.

resultado : para nuestro cierre de 54 metros de largo vamos a necesitar

31 postes de 190 y 142 placas del modelo elegido.con un peso total de materiales de 8.478 kg

esta tabla nos da un despiece basico, No obstante habra que planificar esquinas y entradas para calcular los postes especiales

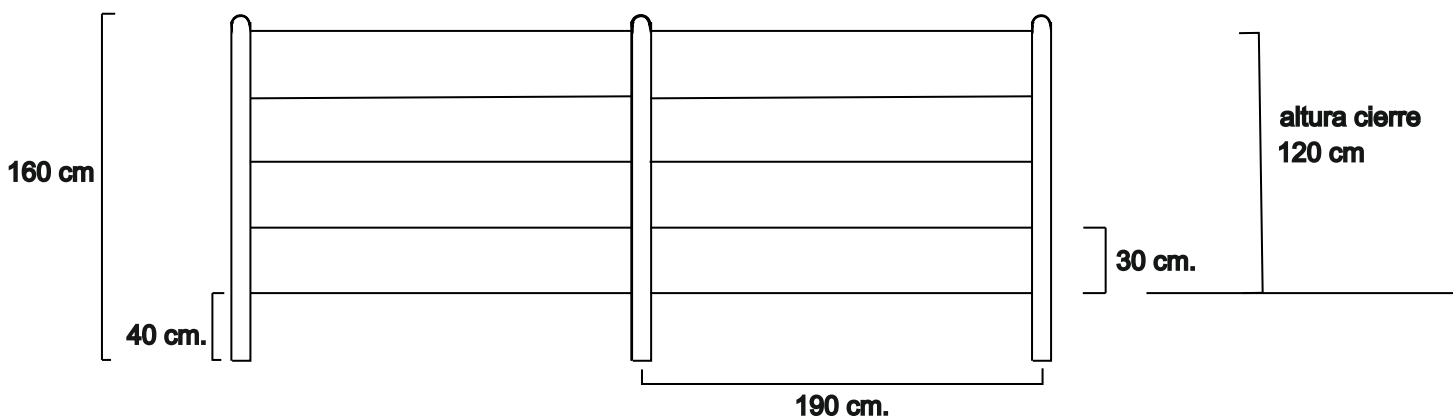

## Condiciones generales de venta:



Los precios de tarifa se entienden para material cargado sobre camión en fábrica.

A todos los precios se les incrementará el I.V.A. correspondiente.

Los palets de madera se facturan a 15 € unidad, abonándose el mismo importe si el palet está en buen estado.

Los palets que se reciban con tablas rotas ( máximo de 3 ) se abonarán a 10 € unidad , siempre que los tacos estén en buen estado ya que si los tacos están dañados o rotos, esto se considerará como palet de desecho y no se abonará.

La devolución de los palets corre a cargo del cliente.

No se admite la devolución de material sobrante en obra.

Disponemos de camiones para el transporte y descarga de todos nuestros productos, consultenos.

Esta tarifa anula las anteriores.

Esta tarifa entra en vigor a partir del 1 de Marzo de 2025

El fabricante se reserva el dominio sobre el material hasta su total liquidación.

El fabricante podrá variar las características del producto sin previo aviso.

Debido a la posibilidad de cambio de tonalidad en los áridos y materias primas que forman nuestros productos , no podemos garantizar la idéntica tonalidad de los mismos.

La preparación de pedidos con varios materiales y palets incompletos conlleva un cargo adicional de 15 € por pedido.

La fabricación de lotes especiales de bloques o adoquines conlleva un cargo adicional de 150 € en concepto de montaje de moldes

## Notas:



Notas: